

Новинка

# AVENTOS HK top

Компактный и функциональный

## Справочная информация для розничных продаж

по продукции фирмы Blum от 1 января 2019 г.  
(версия PDF с исправлениями от 30 января)

[www.blum.com](http://www.blum.com)

 **blum**<sup>®</sup>

# Содержание

1	<b>Подъёмные механизмы AVENTOS</b>
1	Складной подъёмник AVENTOS HF
2	Откидной подъёмник AVENTOS HS
3	Вертикальный подъёмник AVENTOS HL
6	Новый поворотный подъёмник AVENTOS HK top / HK top TIP-ON
8	Поворотный подъёмник AVENTOS HK / HK TIP-ON
10	Поворотный подъёмник AVENTOS HK-S / HK-S TIP-ON
12	Поворотный подъёмник AVENTOS HK-XS / HK-XS TIP-ON
14	Ориентировочные значения веса фасада
15	SERVO-DRIVE для AVENTOS HF/HS/HL и HK
16	<b>Система выдвижения LEGRABOX</b>
17	Ящики LEGRABOX
17	LEGRABOX pure
19	LEGRABOX pure – специальные конструкции
21	LEGRABOX free
22	Разделительные системы AMBIA-LINE
24	Поперечный реллинг AMBIA-LINE
25	Аксессуары для кухни AMBIA-LINE
26	TIP-ON BLUMOTION для LEGRABOX
27	<b>Система выдвижения TANDEMBOX</b>
27	Ящики TANDEMBOX plus
28	Ящики TANDEMBOX plus с царгой “N”
28	Ящики TANDEMBOX plus с царгой “M”
30	Ящики TANDEMBOX plus с царгой “K”
30	Ящики TANDEMBOX plus – специальные конструкции
32	Ящики TANDEMBOX plus – под мойку
32	Ящики TANDEMBOX plus – SPACE CORNER
33	ORGA-LINE для TANDEMBOX plus – “B”/“C”/“D”
34	Ящики TANDEMBOX antaro
34	Ящики TANDEMBOX antaro с царгой “N”
34	Ящики TANDEMBOX antaro с царгой “M”
37	Ящики TANDEMBOX antaro с царгой “K”
38	Ящики TANDEMBOX antaro – специальные конструкции
39	ORGA-LINE для TANDEMBOX antaro – “C”/“D”
41	Ящики TANDEMBOX intivo
41	Вставки для TANDEMBOX intivo
42	Ящики TANDEMBOX intivo с царгой “N”
42	Ящики TANDEMBOX intivo с царгой “M”
42	Ящики TANDEMBOX intivo с царгой “L”
43	Ящики TANDEMBOX intivo – специальные конструкции
44	ORGA-LINE для TANDEMBOX intivo – “D”
45	Лотки и разделители ORGA-LINE для TANDEMBOX (plus/antaro/intivo) – “M”
46	TIP-ON BLUMOTION для TANDEMBOX
48	Помощники ORGA-LINE
48	Принадлежности для TANDEMBOX
49	<b>SERVO-DRIVE flex</b>
50	<b>Направляющие TANDEM</b>
52	<b>Направляющие MOVENTO</b>
53	MOVENTO TIP-ON BLUMOTION
54	<b>SERVO-DRIVE для LEGRABOX, TANDEMBOX, TANDEM и MOVENTO</b>
56	<b>Ящики METABOX</b>
58	<b>Роликовые направляющие STANDARD</b>
58	<b>Системы петель</b>
60	Петли CLIP top BLUMOTION в цвете чёрный оникс
61	Петли CLIP top BLUMOTION
61	Петли CLIP top
63	Петли MODUL
64	Петли CLIP top и CLIP без пружины для TIP-ON
65	<b>CABLOXX</b>
66	<b>Специальные изделия</b>
66	<b>Шаблоны, кондукторы, станки и приспособления</b>
72	<b>Контакты</b>

# Складной подъёмник AVENTOS HF со встроенной системой мягкого закрывания BLUMOTION



**BLUMOTION** Подъёмный механизм для лёгкого открывания и бесшумного закрывания, со встроенной системой BLUMOTION.

Для безупречной работы подъёмника необходима настройка силового механизма!

Не опускайте открытые рычаги без установленного фасада во избежание травм и поломок!

Корпус: высота 480 – 1 040 мм, ширина до 1 800 мм

**Коэффициент мощности [KM] = Высота корпуса [мм] x Вес фасада с ручкой [кг]**

KM 2 600 – 5 500		KM 9 000 – 17 250	
20F2201.05		20F2801.05	
20F2201.05	20F2501.05	20F2801.05	20F2801.05
KM 960 – 2 650	KM 5 350 – 10 150	KM 13 500 – 25 900	

Силовой механизм с одной стороны    Силовой механизм с двух сторон    Три силовых механизма<sup>1</sup>    KM – Коэффициент мощности

## Комплект AVENTOS HF для деревянных фасадов

Выберите комплект на основе **Высоты корпуса, Коэффициента мощности и Количества петель\*** 2x (1, 2), л&п 3 2x 4 (2/3/4) x (5, 6), (1(6)/8/10) x 7

Коэффициент мощности	Сил. механизм	Кол-во петель	Высота корпуса / рычаг							
			480 – 570 мм / F32		560 – 710 мм / F35		700 – 900 мм / F38		760 – 1040 мм / F39	
			№	Баллы	№	Баллы	№	Баллы	№	Баллы
2600 – 5500	F22	2	HF01-2	106,89	HF04-2	110,30	HF07-2	117,07	HF10-2	122,21
5350 – 10150	F25	2	HF02-2	111,64	HF05-2	115,06	HF08-2	121,83	HF11-2	126,97
		3	HF02-3	119,38	HF05-3	122,80	HF08-3	129,57	HF11-3	134,70
9000 – 17250	F28	2	-	-	-	-	HF09-2	128,63	HF12-2	133,76
		3	HF03-3	126,17	HF06-3	129,59	HF09-3	136,36	HF12-3	141,50
		4	HF03-4	133,91	HF06-4	137,33	HF09-4	144,10	HF12-4	149,23

\* Стандарт – 2 петли. 3 петли при ширине корпуса > 1200 мм или весе фасада с ручкой 12-20 кг. 4 петли при ширине 1800 мм или весе от 20 кг. HF01-x – кол-во петель. Таблица не учитывает ширину корпуса – возможен заказ с другим количеством петель, например, HF01-3. Расчет веса фасада: Высота (м) x ширина (м) x толщина (м) x плотность (680кг/м³ для ДСП, 760кг/м³ для МДФ). См. также таблицы на стр. 14.

**Пример заказа комплектов HF..a для узких алюм. рамок** с различным количеством петель:

HFa07-2	Выс. к. 720 мм	Вес 5 кг	KM 3600	Шир. к. 900 мм	2x (1 F22, 2 F38), л&п 3, 2x 4, 2x (8, 9, 10, 7a, 11)	133,46	HFxx-2a (с 2 петлями) =
HFa11-3	Выс. к. 920 мм	Вес 9 кг	KM 8280	Шир. к. 1400 мм	2x (1 F25, 2 F39), л&п 3, 2x 4, 3x (8, 9, 7a, 11), 2x 10	156,76	HFxx-2 + 16,39

№	Артикул	Кол. <sup>2</sup>	Комплектация подъёмного механизма AVENTOS HF	Баллы за 1 шт.							
Общие комплектующие				Коэфф. мощности							
				2 600 – 5 500	5 350 – 10 150	9 000 – 17 250					
1	20F2x01	2	Силовой механизм (симм.)	F22	28,20	F25	30,58	F28	33,98		
2	20F3x01	2	Телескопический рычаг <sup>3</sup> (симм.)	Высота корпуса	480 – 570 мм	560 – 710 мм	700 – 900 мм	760 – 1 040 мм			
				F32	13,58	F35	15,29	F38	18,68	F39	21,24
3	20F8001	л/п	Заглушка основная (ле./пр.) с.серая [т.сер./б.шёлк/г.-коричн.]	2,17	[все по 2,68]						
4	20F9001	2	Заглушка круглая (симм.) т.серая [бел.шёлк/гав.-коричн.]	0,27	[0,38/0,32]						

### Комплектация AVENTOS HF для деревянных фасадов и широких алюм. рамок

5	70T5550.TL	2	Петля CLIP top 120°, без пружины	на самор.	2,20
6	78Z5500T	2	Средняя петля CLIP top	на самор.	4,19
	175H3100.21	1 <sup>4</sup>	Ответная планка (одинаковая): 71 для телескопического рычага, 7c для петли CLIP top	7a на самор.	5,64
	177H3100	6		7b под пресс	0,83
	177H3100E	6	120°, 7d для средней петли <sup>5</sup>	7c Expando	0,83

### Комплектация AVENTOS HF для узких алюминиевых рамок

8	72T550A.TL	2	Петля 120° без пруж. к узкой алюм. рамке	на самор.	4,15
9	78Z550AT	2	Средняя петля для узкой алюм. рамки	на самор.	4,58
10	175H5B00	2	Держатель рычага для узкой алюм. рамки	на самор.	4,00
	175H3100	2		7a на самор.	0,67
7	177H3100	2	Ответная планка для петли CLIP top 120°	7b под пресс	0,83
	177H3100E	2		7c Expando	0,83
11	175H5A00	2	Держ. для средн. петли к узкой ал. рамке	на самор.	4,00

### Деревянные фасады и широкие алюминиевые рамки

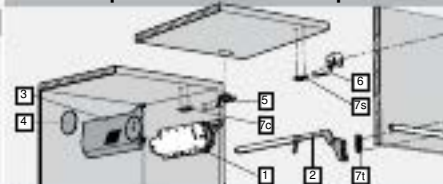

### Узкие алюминиевые рамки

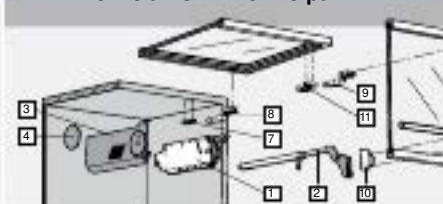

	20F7051	Ограничитель угла открывания для AVENTOS HF 104°, тёмно-сер., симм.	1,63
	20F7011	Ограничитель угла открывания для AVENTOS HF 83°, светло-сер., симм.	1,63

<sup>1</sup> Дополнительный 3й механизм устанавливается на промежуточную стенку; с узкими алюминиевыми рамками не используется.

<sup>2</sup> Количество для HF01-2/HF07-2a и др. Фактическое количество зависит от KM, количества сил. механизмов, ширины корпуса и веса фасада.

<sup>3</sup> Асимметричные фасады: больший должен быть сверху, рычаги выбираются по теоретической высоте корпуса = верхний фасад x 2 + зазоры. KM по факт. высоте.

<sup>4</sup> В комплекте [175H3100.21..S6] 6 ответных планок под саморез и 8 саморезов для силового механизма.

<sup>5</sup> При ширине рамки менее 55 мм для средней петли используйте только крестообразные ответные планки, например, 173H7100.

\* Комплект заглушек: белый шёлк + 1,24, тёмно-серые + 1,02, гавана-коричн. + 1,11, никель + 23,71. Тёмно-серая круглая заглушка используется со светло-серой и с тёмно-серой основной.





# Откидной подъёмник AVENTOS HS со встроенной системой мягкого закрывания BLUMOTION



**BLUMOTION** Откидной подъёмный механизм AVENTOS HS прекрасно подходит для больших цельных фасадов. Любые фасады плавно поднимаются над корпусом без усилий. Остановить подъёмник можно в любом положении. При закрывании благодаря BLUMOTION фасад притормаживается и закрывается мягко и бесшумно. Система отличается лёгким монтажом и удобной регулировкой – фасад устанавливается на подъёмный механизм без инструмента и регулируется в трёх измерениях.

⚠ Не опускайте открытые рычаги без установленного фасада во избежание травм и поломок!

Корпус:

- высота 350 – 800 мм
- ширина до 1 800 мм<sup>1</sup>

## Полный комплект подъёмного механизма AVENTOS HS

	Высота корпуса (мм)				№	Силовой механизм	Баллы
	350 – 400 мм	400 – 450 мм	450 – 500 мм	500 – 525 мм			
Вес фасада с ручкой (кг) <sup>2</sup>	2,00 – 5,00 кг	2,00 – 4,75 кг	2,50 – 4,25 кг	2,50 – 4,25 кг	HS1	20S2A01	126,21
	4,25 – 9,50 кг	4,00 – 9,00 кг	3,50 – 8,50 кг	3,25 – 7,75 кг	HS2	20S2B01	126,21
	8,75 – 12,00 кг	8,25 – 13,50 кг	7,50 – 14,75 кг	7,25 – 15,00 кг	HS3	20S2C01	133,01
Вес фасада с ручкой (кг) <sup>2</sup>	526 – 550 мм	550 – 600 мм	600 – 650 мм	650 – 675 мм			
	3,00 – 6,75 кг	3,00 – 6,50 кг	3,00 – 6,00 кг	3,00 – 5,50 кг	HS4	20S2D01	126,21
	6,00 – 13,00 кг	5,50 – 12,50 кг	5,25 – 11,75 кг	5,00 – 11,25 кг	HS5	20S2E01	133,01
Вес фасада с ручкой (кг) <sup>2</sup>	11,50 – 17,25 кг	10,50 – 18,50 кг	10,00 – 19,00 кг	9,75 – 19,00 кг	HS6	20S2F01	181,73
	676 – 700 мм	700 – 750 мм	750 – 800 мм				
	3,50 – 8,00 кг	3,50 – 7,75 кг	3,50 – 7,25 кг		HS7	20S2G01	133,01
Вес фасада с ручкой (кг) <sup>2</sup>	6,75 – 13,50 кг	6,50 – 13,25 кг	6,00 – 12,75 кг		HS8	20S2H01	133,01
	12,50 – 21,50 кг	11,50 – 21,50 кг	10,50 – 20,50 кг		HS9	20S2I01	181,73

№	Артикул	Комплектация подъёмного механизма AVENTOS HS	Кол.	Баллы за 1 шт.									
1	20S2x01	Силовой механизм (симм.)	2	S2A	31,09	S2B	31,09	S2C	34,48	S2D	31,09	S2E	34,48
				S2F	58,85	S2G	34,48	S2H	34,48	S2I	58,85		
2	20S3501	Рычаг (ле./пр.)	л+п	21,57+24,63									
3	20S8001	Заглушка основная (ле./пр.) светло-серая [бел. шёлк <sup>1</sup> ]	л/п	2,17 [2,68]									
4	20F9001	Заглушка круглая с лого Blum (симм.) т.серая [бел. шёлк <sup>1</sup> ]	2	0,27 [0,38]									
5	20Q1061UN	Круглая штанга попер. стабилиз. 1 061 мм под раскрой <sup>3</sup>	1	9,17									
6	20Q0003	Заглушка круглого поперечного стабилизатора (симм.)	2	0,18									
				7a	Крепление фасада под саморезы (симм.)								
				7b	Крепление фасада Expando (симм.)								
				7c	Крепление фасада для узких алюм. рамок (симм.) <sup>4</sup>								
				7d	Крепление для тонких фасадов Expando T (симм.) <sup>4</sup>								
7	20S42T1	Крепление для тонких фасадов Expando T (симм.) <sup>4</sup>	2	12,93									
				20Q153ZN	Соединитель для поперечного стабилизатора (153 мм)						13,85		

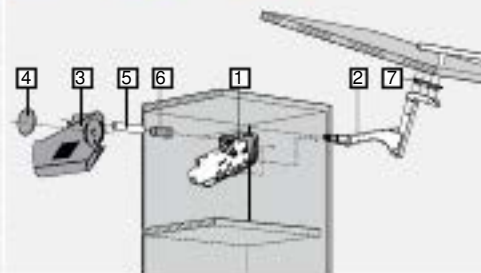

<sup>1</sup> E мин. внутр. глубина 276 мм, B мин. отступ от края до полки 22 мм, C мин. высота от полки до крышки корпуса 225 мм, D макс. выступ верхней декор. панели 28-35 мм, E макс. высота верхней декор. панели 101 мм, F мин. зазор у стены 5 мм.  
<sup>2</sup> Расчет веса фасада: Высота (м) x ширина (м) x толщина (м) x плотность (680кг/м<sup>3</sup> для ДСП, 760кг/м<sup>3</sup> для МДФ). См. стр. 14.  
<sup>3</sup> Раскрой штанги стабилизатора: внутренняя ширина -129 мм, SERVO-DRIVE -164 мм.  
<sup>4</sup> Комплекты с креплением фасада для узких алюм. рамок + 13,50, с креплением Expando T + 22,46.

\* Комплекты в цвете белый шёлк + 1,24.



### Для совершенной работы AVENTOS необходима настройка!



После настройки фасад должен останавливаться в любом положении.

Трёхмерная регулировка зазоров фасада производится на рычаге.



# Вертикальный подъёмник AVENTOS HL

со встроенной системой мягкого закрывания BLUMOTION



**BLUMOTION** Вертикальный подъёмный механизм AVENTOS HL позволяет фасаду полностью подниматься вверх, обеспечивая отличный доступ к содержимому шкафа. Система BLUMOTION закрывает фасад мягко и бесшумно. AVENTOS HL позволяет работать со всеми стандартными размерами фасадов и хорошо зарекомендовал себя с широкими фасадами. Поскольку AVENTOS HL открывается вверх параллельно корпусу, его можно использовать с другими корпусами над ним.

⚠ Не опускайте открытые рычаги без установленного фасада во избежание травм и поломок!

Корпус:

- высота 300 – 580 мм
- ширина до 1800 мм<sup>1</sup>

## Полный комплект подъёмного механизма AVENTOS HL

Высота корпуса / рычаг

	№	300 – 350 мм	№	350 – 400 мм	№	400 – 550 мм	№	450 – 580 мм	Силовой механизм
		20L3201		20L3501		20L3801		20L3901	
Вес фасада с ручкой (кг) <sup>2</sup>	HL01	1,25 – 4,25 кг	HL05	1,25 – 2,50 кг					20L2101
		126,66		128,70					
	HL02	3,50 – 7,25 кг	HL06	1,75 – 5,00 кг	HL10	1,75 – 3,50 кг			20L2301
		126,66		128,70		130,74			
	HL03	6,50 – 12,00 кг	HL07	4,25 – 9,00 кг	HL11	2,75 – 6,75 кг	HL14	2,00 – 5,25 кг	20L2501
		133,46		135,49		137,53		142,97	
	HL04	11,00 – 20,00 кг	HL08	8,00 – 14,75 кг	HL12	5,75 – 11,75 кг	HL15	4,25 – 9,25 кг	20L2701
		133,46		135,49		137,53		142,97	
			HL09	13,50 – 20,00 кг	HL13	10,50 – 20,00 кг	HL16	8,25 – 16,50 кг	20L2901
			184,22		186,26		191,69		

№	Артикул	Комплектация подъёмного механизма AVENTOS HL	Кол.	Баллы за 1 шт.									
				L21	L23	L25	L27	L29	L32	L35	L38	L39	
1	20L2x01	Силовой механизм (симм.)	2	31,09	31,09	34,48	34,48	58,85					
2	20L3x01	Рычаг (ле./пр.)	ле. пр.	18,86 22,93	19,88 23,95	20,90 24,97	23,61 27,69						
3	20L8001	Заглушка большая (ле./пр.) светло-серая [бел. шёлк <sup>1</sup> ]	л/п	2,17 [2,68]									
4	20F9001	Заглушка круглая с лого Blum (симм.) т.серая [бел. шёлк <sup>1</sup> ]	2	0,27 [0,38]									
5	20Q1061UA	Овальная штанга попер. стабилиз. 1061 мм под раскрой <sup>3</sup>	1	13,59									
6	20Q0003A01	Заглушка овального поперечного стабилизатора (симм.)	2	0,41									
7	20S4201	7a Крепление фасада под саморезы (симм.)	2	1,70									
	20S42E1	7b Крепление фасада Expando (симм.)	2	2,32									
	20S4201A	7c Крепление фасада для узких алюм. рамок (симм.) <sup>4</sup>	2	8,45									
	20S42T1	7d Крепление для тонких фасадов Expando T (симм.) <sup>4</sup>	2	12,93									
	20Q153ZA	Соединитель для овального попер. стабилизатора 91 мм при шир. корпуса > 1219 мм										14,99	
	20L7051	Ограничитель угла открывания для AVENTOS HL 124°, симм.										5,99	
	BIT-PZ KS2	Крестовая насадка № 2, длина 39 мм для регулировки любого силового механизма										5,69	

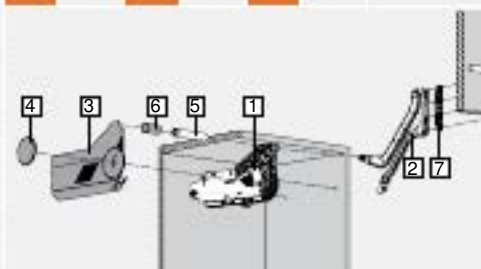

<sup>1</sup> мин. внутр. глубина 278 мм, <sup>2</sup> мин. отступ от края до полки 56 мм, <sup>3</sup> мин. высота от полки до крышки корпуса 174 мм, <sup>4</sup> мин. зазор у стены 5 мм.  
<sup>2</sup> Расчет веса фасада: Высота (м) x ширина (м) x толщина (м) x плотность (680кг/м<sup>3</sup> для ДСП, 760кг/м<sup>3</sup> для МДФ). См. стр. 14.  
<sup>3</sup> Раскрой штанги стабилизатора: внутренняя ширина -129 мм, SERVO-DRIVE -164 мм.  
<sup>4</sup> Комплекты с креплением фасада для узких алюм. рамок + 13,50, с креплением Expando T + 22,46.

\* Комплекты в цвете белый шёлк + 1,24.



### Для совершенной работы AVENTOS необходима настройка!



После настройки фасад должен останавливаться в любом положении.

Трёхмерная регулировка зазоров фасада производится на рычаге.





# Компактный размер – высокая функциональность

Внимание к деталям и умение видеть главное – вот, что нужно, чтобы разработать подъемный механизм компактных размеров, поражающий максимальной функциональностью. Именно это делает AVENTOS HK top идеальным решением для мебели, в которой важен каждый нюанс.

**blum**

## Вы можете выбрать один из двух типов монтажа



### Силовой механизм с предустановленным позиционированием

Этот тип силового механизма можно установить в корпусе, просто приложив его к крышке и передней кромке. Предварительного сверления не требуется.



### Монтаж на предустановленные евровинты

Этот тип силового механизма можно установить с помощью евровинтов и двух штифтов даже на отдельную боковину корпуса. Для этого требуются отверстия в системе 32.



#### **Регулировка силового механизма спереди**

Регулировка силового механизма осуществляется спереди и возможна при установленной заглушке. Если силовой механизм настроен правильно, фасад останавливается в любом положении.



#### **Встроенный ограничитель угла открывания**

Ограничитель угла открывания в AVENTOS HK top встроен в механизм. Настройка осуществляется бесступенчато, что обеспечивает особую точность.



#### **Встроенная система безопасности**

Инновационный механизм препятствует нежелательному открыванию рычага. Это предотвращает травмы при монтаже.



# Новый поворотный подъёмник AVENTOS HK top со встроенной системой мягкого закрывания BLUMOTION\*



Новинка

\* В продаже с начала 2019 г.

**BLUMOTION** AVENTOS HK top – стильный дизайн, высокая функциональность, компактный размер.

Силовой механизм

- с предустановленным позиционированием (под саморезы) или
- с предустановленными евровинтами
- Регулировка силового механизма спереди (для остановки в любом положении)
- Встроенный ограничитель угла открывания (макс. угол открывания 107°)

Корпус: 205 – 600 мм, до 1800 мм

мин. внутр. глубина 187 мм

мин. внутр. высота 173 мм

**Коэффициент мощности [KM] = Высота корпуса [мм] x Вес фасада, включая двойной вес ручки [кг]**

С помощью коэффициента мощности (KM) подбирается комбинация силовых механизмов.<sup>1</sup>

В пересекающихся областях для выбора силового механизма рекомендуется пробная установка!

Расчет веса фасада см. стр. 14.

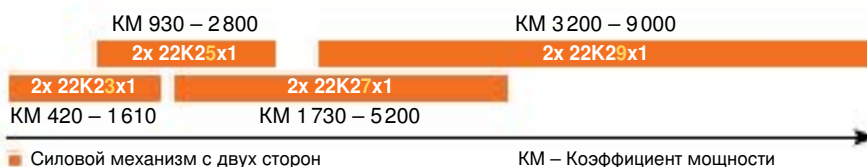

## Полный комплект подъёмного механизма AVENTOS HK top

Коэффициент мощности	С евровинтами			На саморезы		
	Силовой механизм	№	Баллы	Силовой механизм	№	Баллы
420 – 1610	2x22K2311	HTE1	71,07	2x22K2301	HTS1	70,67
930 – 2800	2x22K2511	HTE2	71,07	2x22K2501	HTS2	70,67
1730 – 5200	2x22K2711	HTE3	71,39	2x22K2701	HTS3	70,99
3200 – 9000	2x22K2911	HTE4	82,51	2x22K2901	HTS4	82,12

№	Артикул	Комплектация подъёмника AVENTOS HK top	Кол.	Баллы за 1 шт.							
				K231	30,52	K251	30,52	K271	30,68	K291	36,24
	22K2x11	Силовой механизм с предустановл. евровинтами (симм.)	2	K231	30,52	K251	30,52	K271	30,68	K291	36,24
	22K2x01	Силовой механизм под саморезы (симм.)	2	K230	30,32	K250	30,32	K270	30,48	K290	36,04
	22K8001.21	Заглушка основная светло-серая [тёмно-сер./бел. шёлк <sup>**2</sup> ] и малая нерж. (ле./пр.)	л/п	3,32	[3,76]						
	20S4201	Крепление фасада под саморезы (симм.)	2	1,70							
	20S42E1	Крепление фасада Expando (симм.) <sup>**</sup>	2	2,32							
	20S4201A	Крепление фасада для узких алюм. рамок (симм.) <sup>**3</sup>	2	8,45							
	20S42T1	Крепление для тонких фасадов Expando T (симм.) <sup>**3</sup>	2	12,93							

<sup>1</sup> Макс. вес на 2 силовых механизма 18 кг. С третьим силовым механизмом коэффициент мощности увеличиваются на 50%.

<sup>3</sup> Комплекты с креплением фасада для узких алюм. рамок + 13,50, с креплением Expando T + 22,46.

<sup>2</sup> Комплекты в тёмно-сером цвете и цвете белый шёлк + 0,89.

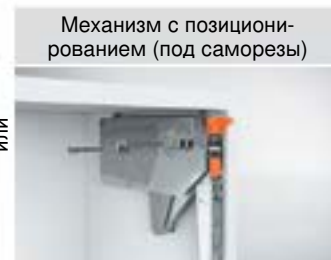

ИЛИ



# Новый поворотный подъёмник AVENTOS HK top TIP-ON

механическая система открывания\*



Новинка

\* В продаже с начала 2019 г.

**TIP-ON** AVENTOS HK top TIP-ON – стильный дизайн, функциональность и компактный размер для мебели без ручек.

Силовой механизм

- с предустановленным позиционированием (под саморезы) или
- с предустановленными евровинтами
- Регулировка силового механизма спереди (для остановки в любом положении)
- Встроенный ограничитель угла открывания (макс. угол открывания 107°)

Корпус: 205 – 600 мм, до 1800 мм

мин. внутр. глубина 187 мм

мин. внутр. высота 173 мм

Коэффициент мощности [KM] = Высота корпуса [мм] x Вес фасада

С помощью коэффициента мощности (KM) подбирается комбинация силовых механизмов.<sup>1</sup>

В пересекающихся областях для выбора силового механизма рекомендуется пробная установка!

Расчет веса фасада см. стр. 14.

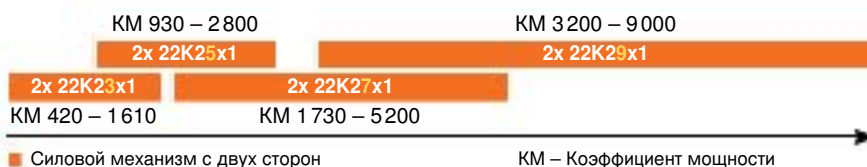

## Полный комплект подъёмного механизма AVENTOS HK top TIP-ON

Коэффициент мощности	С евровинтами			На саморезы		
	Силовой механизм	№	Баллы	Силовой механизм	№	Баллы
420 – 1610	2x 22K2311T	HTTE1	80,72	2x 22K2301T	HTTS1	80,32
930 – 2800	2x 22K2511T	HTTE2	80,72	2x 22K2501T	HTTS2	80,32
1730 – 5200	2x 22K2711T	HTTE3	85,17	2x 22K2701T	HTTS3	84,78
3200 – 9000	2x 22K2911T	HTTE4	96,29	2x 22K2901T	HTTS4	95,90

№	Артикул	Комплектация подъёмника AVENTOS HK top TIP-ON	Кол.	Баллы за 1 шт.							
	22K2x11T	Силовой механизм с предустановл. евровинтами (симм.)	2	K231..T	32,90	K251..T	32,90	K271..T	35,13	K291..T	40,69
	22K2x01T	Силовой механизм под саморезы (симм.)	2	K230..T	32,70	K250..T	32,70	K270..T	34,93	K290..T	40,49
	22K8001.21	Заглушка основная светло-серая [тёмно-сер./бел. шёлк** <sup>2</sup> ] и малая нерж. (ле./пр.)	л/п	3,32	[3,76]						
	20S4201	Крепление фасада под саморезы (симм.)	2	1,70							
	20S42E1	Крепление фасада Expando (симм.)**	2	2,32							
	20S4201A	Крепление фасада для узких алюм. рамок (симм.) <sup>3**</sup>	2	8,45							
	20S42T1	Крепление для тонких фасадов Expando T (симм.) <sup>3**</sup>	2	12,93							
	956.1002	Короткий TIP-ON с регул. (высота фасада ≤ 500 мм) <sup>4</sup>	1	4,75							
	956A1002	Длинный TIP-ON с регул. (высота фасада > 500 мм) <sup>5**</sup>	1	6,40							
	955.1008S	Пластина к TIP-ON, на саморез (включая саморез)	1	0,13							
	956.1201	Держатель TIP-ON “короткий” [“длинный” см. стр. 64] <sup>4**</sup>	1	1,45							



\*\* Варианты комплектации. Не входят в стандартный комплект.

<sup>1</sup> Макс. вес на 2 силовых механизма 18 кг. С третьим силовым механизмом коэффициент мощности увеличиваются на 50%.

<sup>2</sup> Комплекты в тёмно-сером цвете и цвете белый шёлк + 0,89.

<sup>3</sup> Крепление для узких алюминиевых рамок + 13,50, крепление Expando T + 22,46.

<sup>4</sup> При заказе TIP-ON указывайте цвет: платиново-серый, белый шёлк или терра-чёрный. Подробнее см. стр. 64.

Выбор TIP-ON не зависит от ширины фасада. Устанавливается посередине дна корпуса. Может крепиться на держателе 7 и др.

<sup>5</sup> Комплекты с “длинным” TIP-ON + 1,65.

# Поворотный подъёмник AVENTOS HK

## со встроенной системой мягкого закрывания BLUMOTION



**BLUMOTION** AVENTOS HK – это идеальный подъёмный механизм при небольшой высоте корпуса верхнего шкафа, в высоком шкафу и над холодильником. При открывании фасада подъёмного механизма AVENTOS HK сверху требуется минимум места.

Механизм подъёмника позволяет остановить его в любом положении. BLUMOTION обеспечивает мягкое и бесшумное закрывание.

Монтаж фасада осуществляется без инструмента с помощью системы CLIP.

**⚠** Не опускайте открытые рычаги без установленного фасада во избежание травм и поломок!

Корпус: 205 – 600 мм, до 1800 мм

мин. внутр. глубина 261 мм

мин. внутр. высота 170 мм

Коэффициент мощности [KM] = Высота корпуса [мм] x Вес фасада, включая двойной вес ручки [кг]

С помощью коэффициента мощности (KM) рассчитывается тип силового механизма.<sup>1</sup>

В пересекающихся областях для выбора силового механизма рекомендуется пробная установка.

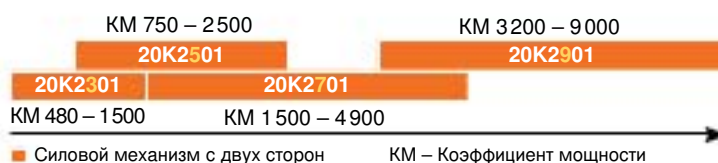

### Полный комплект подъёмного механизма AVENTOS HK

Коэффициент мощности	Силовой механизм	Угол открывания	Стандартный фасад		Узкая алюм. рамка	
			№	Баллы	№	Баллы
480 – 1500	20K2301	107°	HK1	59,45	HKA1	72,95
750 – 2500	20K2501	107°	HK2	59,45	HKA2	72,95
1 500 – 4 900	20K2701	107°	HK3	62,28	HKA3	75,78
3 200 – 9 000	20K2901	100°	HK4	93,68	HKA4	107,18

№	Артикул	Комплектация подъёмного механизма AVENTOS HK	Кол.	Баллы за 1 шт.							
1	20K2x01	Силовой механизм (симм.)	2	K23	25,36	K25	25,36	K27	26,77	K29	42,47
2	20K8001	Заглушка основная (ле./пр.) с.серая [т.сер./б.шёлк/г.-коричн.*]	л/п	2,36	[2,87/2,87]						
3	20K9001	Заглушка мал. (ле./пр.) т.серая [бел. шёлк/гавана-коричн.*]	л/п	0,31	[0,35]						
4	20S4201	Крепление фасада под саморезы (симм.)	2	1,70							
	20S42E1	Крепление фасада Expando (симм.)*	2	2,32							
	20S4201A	Крепление фасада для узких алюм. рамок (симм.) <sup>2*</sup>	2	8,45							
	20S42T1	Крепление для тонких фасадов Expando T (симм.) <sup>2*</sup>	2	12,93							

\* Варианты комплектации. Не входят в стандартный комплект.

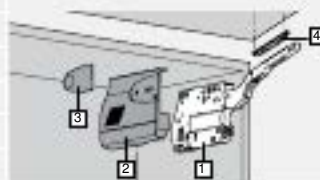

	20K7041	Ограничитель угла открывания для AVENTOS HK 100°, тёмно-сер., симм.	0,71
	20K7011	Ограничитель угла открывания для AVENTOS HK 75°, светло-сер., симм.	0,71
	BIT-PZ KS2	Крестовая насадка № 2, длина 39мм для регулировки любого силового механизма	5,69

<sup>1</sup> При ширине корпуса 1200 мм и более в связи с прогибом фасада в открытом положении рекомендуется третий силовой механизм. Расчет веса фасада: Высота (м) x ширина (м) x толщина (м) x плотность (680кг/м<sup>3</sup> для ДСП, 760кг/м<sup>3</sup> для МДФ). См. стр. 14. Макс. вес на 2 силовых механизма 18 кг. С третьим силовым механизмом коэффициент мощности увеличиваются на 50%.

<sup>2</sup> Комплекты с креплением для узких алюминиевых рамок + 13,50, с креплением Expando T + 22,46.

\* Комплекты в цвете белый шёлк и гавана-коричневый + 1,11, тёмно-серый + 1,01.

светло-серые	тёмно-серые	белый шёлк	гавана-коричн.

### Для совершенной работы AVENTOS необходима настройка!



После настройки фасад должен останавливаться в любом положении.

На рычаге производится трёхмерная регулировка зазоров фасада.



# Поворотный подъёмник AVENTOS HK TIP-ON

механическая система открывания



**TIP-ON** В современном дизайне мебели роль фасадов без ручек становится все более значимой. Подъёмник AVENTOS HK с TIP-ON открывается при нажатии на фасад и надёжно удерживает его в закрытом положении. Мин. внутренняя глубина корпуса (с навесками) 261 мм, мин. внутренняя высота 200 мм.

Для безупречной работы подъёмника необходима настройка силового механизма!

⚠ Не опускайте открытые рычаги без установленного фасада во избежание травм и поломок!

Корпус: 205 – 600 мм, до 1800 мм

мин. внутр. глубина 261 мм

мин. внутр. высота 170 мм

**Коэффициент мощности [KM] = Высота корпуса [мм] x Вес фасада**



Макс. вес двери при двух силовых механизмах 18 кг.

Коэффициент мощности такой же, как у стандартного AVENTOS HK.

Силовые механизмы специальные. Расчет веса фасада см. НК.

При использовании третьего силового механизма коэффициент мощности увеличиваются на 50%.

Для широких корпусов во избежание прогиба фасада в открытом положении рекомендуется 3-й силовой механизм.

## Полный комплект подъёмного механизма AVENTOS HK с TIP-ON

Коэффициент мощности	Силовой механизм	Угол открывания	Стандартный фасад		Узкая алюм. рамка	
			№*	Баллы	№*	Баллы
480 – 1500	20K2301T	107°	НКТ1	69,00	НКТА1	82,50
750 – 2500	20K2501T	107°	НКТ2	69,00	НКТА2	82,50
1500 – 4900	20K2701T	107°	НКТ3	80,04	НКТА3	93,54
3200 – 9000	20K2901T	100°	НКТ4	111,47	НКТА4	124,97

\* Комплекты в цвете белый шёлк и гавана-коричневый + 1,11, тёмно-серый + 1,01.

Крепление для узких алюминиевых рамок + 13,50, крепление Expando T + 22,46.

Комплекты с "длинным" TIP-ON + 1,65.

№	Артикул	Комплектация подъёмника AVENTOS HK с TIP-ON	Кол.	Баллы за 1 шт.							
1	20K2x01T	Силовой механизм (симм.)	2	K23T	27,69	K25T	27,69	K27T	33,21	K29T	48,92
2	20K8001	Заглушка большая (ле./пр.) с.серая [бел. шёлк/гав.-коричн.*]	л/п		2,36 [2,87]						
3	20K9001	Заглушка мал. (ле./пр.) с.серая [бел. шёлк/гавана-коричн.*]	л/п		0,31 [0,35]						
4	20S4201	4a Крепление фасада под саморезы (симм.)	2		1,70						
	20S42E1	4b Крепление фасада Expando (симм.)*	2		2,32						
	20S4201A	4c Крепление фасада для узких алюм. рамок (симм.)*	2		8,45						
	20S42T1	4d Крепление для тонких фасадов Expando T (симм.)*	2		12,93						
5	956.1002	5a Короткий TIP-ON: высота фасада ≤ 500 мм <sup>1</sup>	1		4,75						
	956A1002	5b Длинный TIP-ON: высота фасада > 500 мм <sup>1*</sup>	1		6,40						
6	955.1008S	Пластина к TIP-ON, на саморез (включая саморез) <sup>2</sup>	1		0,13						
7	956.1201	Держатель TIP-ON "короткий" ["длинный" см. стр. 64] <sup>1*</sup>	1		1,45						

\* Варианты комплектации. Не входят в стандартный комплект.

	20K7041	Ограничитель угла открывания для AVENTOS HK 100°, симм.	0,71
	20K7011	Ограничитель угла открывания для AVENTOS HK 75°, симм.	0,71
	BIT-PZ KS2	Крестовая насадка № 2, длина 39 мм для регулировки любого силового механизма	5,69

<sup>1</sup> При заказе TIP-ON указывайте цвет: платиново-серый, белый шёлк или терра-чёрный. Подробнее см. стр. 64.

Выбор TIP-ON не зависит от ширины фасада. Устанавливается посередине дна корпуса. Может крепиться на держателе 7 и др.

<sup>2</sup> Нельзя использовать пластину для наклеивания. Можно использовать пластину для вдавливания (см. стр. 64).



# Малый поворотный подъёмник AVENTOS HK-S

со встроенной системой мягкого закрывания BLUMOTION



**BLUMOTION** AVENTOS HK-S – решение для малых верхних шкафов и встраиваемых конструкций, например, над холодильником или шкафом для запасов. Его преимущества:

- Небольшой установочный размер
- Минимум усилий при открывании и закрывании
- Остановка в любом положении
- Простая бесступенчатая настройка силового механизма
- Простой монтаж, трёхмерная регулировка фасада
- Угол открывания 107°

**⚠** Не опускайте открытые рычаги без установленного фасада во избежание травм и поломок!



Корпус: 180 – 600 мм, до 1800 мм  
 мин. внутр. глубина 163 мм  
 мин. внутр. высота 150 мм

**Коэффициент мощности [KM] = Высота корпуса [мм] x Вес фасада, включая двойной вес ручки [кг]**

С помощью коэффициента мощности (KM) подбирается комбинация силовых механизмов.

В пересекающихся областях для выбора силового механизма рекомендуется пробная установка!

Расчет веса фасада: Высота (м) x ширина (м) x толщина (м) x плотность (680кг/м³ для ДСП, 760кг/м³ для МДФ). См. стр. 14.

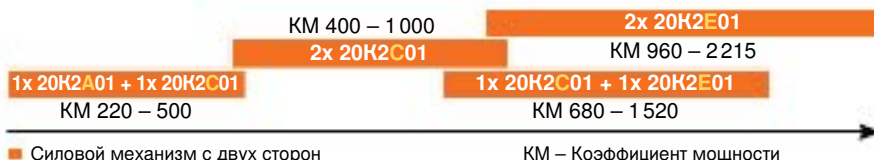

## Полный комплект подъёмного механизма AVENTOS HK-S

Коэффициент мощности	Комбинации силовых механизмов <sup>1</sup>	Стандартный фасад		Узкая алюм. рамка	
		№	Баллы	№	Баллы
220 – 500	1x 20K2A01 + 1x 20K2C01	HKS1	28,86	HKSA1	36,31
400 – 1000	2x 20K2C01	HKS2	32,26	HKSA2	39,70
680 – 1520	1x 20K2C01 + 1x 20K2E01	HKS3	32,26	HKSA3	39,70
960 – 2215	2x 20K2E01	HKS4	32,26	HKSA4	39,70

№	Артикул	Комплектация подъёмного механизма AVENTOS HK-S	Кол.	Баллы за 1 шт.					
1	20K2x01	Силовой механизм (симм.)	2	K2A	10,19	K2C	13,59	K2E	13,59
2	20K8A01	Заглушка цельная (ле./пр.) с.серая [тёмно-сер/бел. шёлк*]	л/п	1,87 [2,38]					
3	175H3100	Крепление фасада под саморезы из стали (симм.)	2	0,67					
	20K4A00A	Крепление фасада для узких алюм. рамок*	л+п	8,79					

\* Вариант комплектации.

Силовой механизм	Пружина	В брошюре AVENTOS комплекты силовых механизмов (включают заглушки) указаны следующим образом:
20K2A01	отсутствует	HK-S1 - 20K2B00: 20K2A01 + 20K2C01 (+ 2 заглушки 20K8A01)
20K2C01	слабая	HK-S2 - 20K2C00: 2 x 20K2C01 (+ 2 заглушки 20K8A01)
20K2E01	сильная	HK-S4 - 20K2E00: 2 x 20K2E01 (+ 2 заглушки 20K8A01)

	20K7A41	Ограничитель угла открывания для AVENTOS HK-S 100°, тёмно-сер., симм.	0,71
	20K7A11	Ограничитель угла открывания для AVENTOS HK-S 75°, светло-сер., симм.	0,71
	BIT-PZ KS2	Крестовая насадка № 2, длина 39 мм для регулировки любого силового механизма	5,69

<sup>1</sup> Комбинации 2 x 20K2A01 и 20K2A01 + 20K2E01 невозможны

\* Комплекты в цвете белый шёлк и тёмно-сером цвете + 1,02.

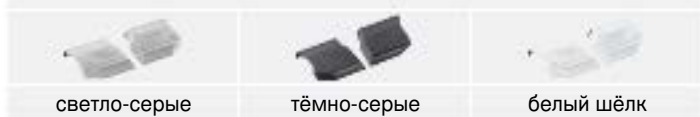

**Для совершенной работы AVENTOS необходима настройка!**

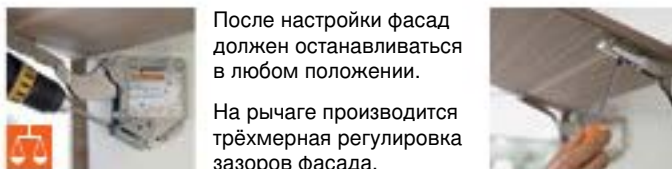

# Малый поворотный подъёмник AVENTOS HK-S TIP-ON

механическая система открывания



**TIP-ON** Мебель без ручек давно является неотъемлемой частью современного дизайна. Легкое и удобное открывание возможно теперь благодаря механической системе TIP-ON. Его преимущества:

- Механическая система открывания
- Дополняет линейку TIP-ON для ящиков и дверей
- Простой монтаж
- Для фасадов разных размеров
- Для любого жилого помещения
- Легкое открывание и надежная фиксация

⚠ Не опускайте открытые рычаги без установленного фасада во избежание травм и поломок!

Корпус: 📏 180 – 600 мм, 📏 ширина до 1800 мм  
 📏 мин. внутр. глубина 163 мм  
 📏 мин. внутр. высота 150 мм

**Коэффициент мощности [KM] = Высота корпуса [мм] x Вес фасада**

С помощью коэффициента мощности (KM) подбирается комбинация силовых механизмов.

В пересекающихся областях для выбора силового механизма рекомендуется пробная установка!

Расчет веса фасада: Высота (м) x ширина (м) x толщина (м) x плотность (680кг/м³ для ДСП, 760кг/м³ для МДФ). См. стр. 14.

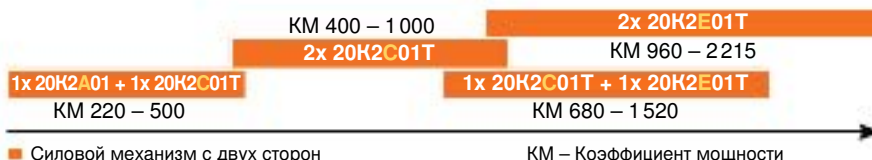

## Полный комплект подъёмного механизма AVENTOS HK-S TIP-ON

Коэффициент мощности	Комбинации силовых механизмов <sup>1</sup>	Стандартный фасад		Узкая алюм. рамка	
		№	Баллы	№	Баллы
220 – 500	1 x 20K2A01 + 1 x 20K2C01T	HKST1	34,03	HKSTA1	41,48
400 – 1000	2 x 20K2C01T	HKST2	37,72	HKSTA2	45,17
680 – 1520	1 x 20K2C01T + 1 x 20K2E01T	HKST3	37,72	HKSTA3	45,17
960 – 2215	2 x 20K2E01T	HKST4	37,72	HKSTA4	45,17

№	Артикул	Комплектация AVENTOS HK-S с TIP-ON	Кол.	Баллы за 1 шт.					
1	20K2x01T	Силовой механизм (симм.)	2	K2A	10,19	K2CT	13,88	K2ET	13,88
2	20K8A01	Заглушка цельная (ле./пр.) с.серая [тёмно-сер/бел. шёлк <sup>2</sup> ]	л/п	1,87 [2,38]					
3	175H3100	3a Крепление фасада под саморезы из стали (симм.)	2	0,67					
	20K4A00A	3b Крепление фасада для узких алюм. рамок	л+п	8,79					
4	956.1002	4a Короткий TIP-ON с регул. (высота фасада ≤ 500 мм) <sup>3</sup>	1	4,75					
	956A1002	4b Длинный TIP-ON с регул. (высота фасада > 500 мм) <sup>3*</sup>	1	6,40					
5	955.1008S	Пластина к TIP-ON, на саморез (включая саморез) <sup>4</sup>	1	0,13					
6	956.1201	Держатель TIP-ON “короткий” [“длинный” см. стр. 64] <sup>3*</sup>	1	1,45					

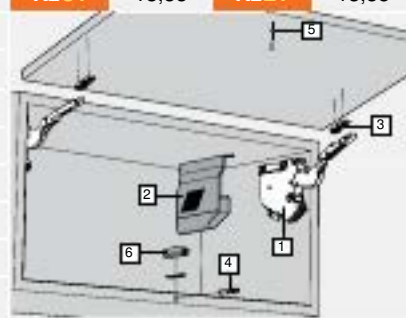

\* Варианты комплектации. Не входят в стандартный комплект.

Силовой механизм	Пружина
20K2A01	отсутствует
20K2C01T	слабая
20K2E01T	сильная

В брошюре AVENTOS комплекты силовых механизмов (включают заглушки) указаны следующим образом:

- HK-ST1 - 20K2B00T: 20K2A01 + 20K2C01T (+ 2 заглушки 20K8A01)
- HK-ST2 - 20K2C00T: 2 x 20K2C01T (+ 2 заглушки 20K8A01)
- HK-ST4 - 20K2E00T: 2 x 20K2E01T (+ 2 заглушки 20K8A01)

<sup>1</sup> Комбинации 2 x 20K2A01 и 20K2A01 + 20K2E01 невозможны!

<sup>2</sup> Комплекты в цвете белый шёлк и тёмно-сером цвете + 1,02.

<sup>3</sup> При заказе TIP-ON указывайте цвет: платиново-серый, белый шёлк или terra-чёрный. Подробнее см. стр. 64.

Выбор TIP-ON не зависит от ширины фасада. Устанавливается посередине дна корпуса. Может крепиться на держателе 6 и др.

<sup>4</sup> Нельзя использовать пластину для наклеивания. Можно использовать пластину для вдавливания. См. стр. 64.

# Компактный подъемник AVENTOS HK-XS

мягкое закрывание с петлями CLIP top BLUMOTION



**BLUMOTION** AVENTOS HK-XS подходит для небольших корпусов в верхнем шкафу. Компактный размер идеально вписывается в небольшие по глубине шкафы, например, в ванной или над вытяжкой. Обеспечивается высокий комфорт – HK-XS останавливается в любом положении, BLUMOTION, интегрированный в петле CLIP top BLUMOTION, закрывает фасад мягко и бесшумно.

Корпус: ↑ 240 – 600 мм, → до 1800 мм, ▭ внутр. глубина от 125 мм

Коэффициент мощности [KM] = Высота корпуса [мм] x Вес фасада, включая двойной вес ручки [кг]

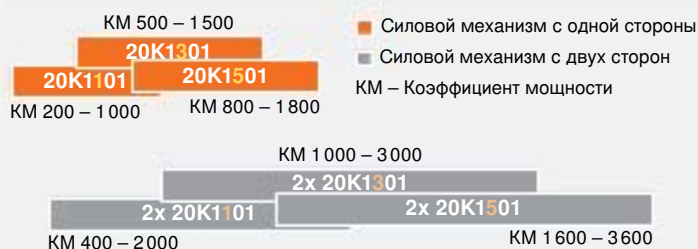

В пересекающихся областях для выбора силового механизма рекомендуется пробная установка.

## Полный комплект подъемного механизма AVENTOS HK-XS

Коэффициент мощности	Силовой механизм	Баллы в зависимости от количества петель <sup>1</sup>					
		№	2 петли	№	3 петли	№	4 петли
200 – 1000	20K1101	HXS1-2	22,70	-	-	-	-
500 – 1500	20K1301	HXS2-2	22,70	-	-	-	-
800 – 1800	20K1501	HXS3-2	22,70	-	-	-	-
400 – 2000	2x 20K1101	HXS4-2	37,14	HXS4-3	41,27	-	-
1000 – 3000	2x 20K1301	HXS5-2	37,14	HXS5-3	41,27	HXS5-4	45,40
1600 – 3600	2x 20K1501	HXS6-2	37,14	HXS6-3	41,27	HXS6-4	45,40

№	Артикул	Пример комплектации AVENTOS HK-XS	Кол.	Баллы за 1 шт.					
1	20K1x01	Силовой механизм (симм.)	1	K11	13,05	K13	13,05	K15	13,05
2	20K5101	Крепление к корпусу под саморезы (симм.)	1	0,83					
3	20K4101	3a Крепление фасада под саморезы (симм.)	1	0,56					
	20K4101A	3b Крепление фасада для узких алюм. рамок (симм.)*	1	3,98					
4	71B3550	Петля CLIP top BLUMOTION накладная под самор. <sup>2</sup>	2 <sup>1</sup>	3,46					
5	175H3100	Планка CLIP прямая с регулировкой эксц. под самор.	2 <sup>1</sup>	0,67					

\* Варианты комплектации. Не входят в стандартный комплект.

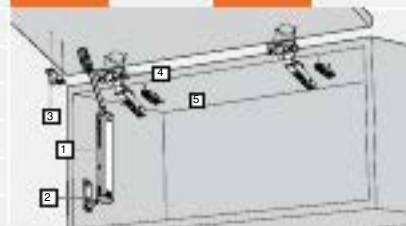

### Принадлежности

	70T3553	Ограничитель угла открывания 86° для петель 110° (71B3550 и др.)	0,63
	BIT-PZ KS2	Крестовая насадка № 2, длина 39мм для регулировки любого силового механизма	5,69

<sup>1</sup> 3 петли при ширине корпуса от 900 мм или KM от 1800, 4 петли при ширине 1200 мм или KM от 2700. В таблице учитывается только KM! Угол открывания подъемника с петлей 71B3550 – 105°.

<sup>2</sup> Возможны другие петли: CLIP top BLUMOTION 95° для профильных дверей, 95° для алюминиевых рамок; CLIP top 107°, 110°, 95° для профильных дверей, 95° для алюминиевых рамок с BLUMOTION 973A

**Для совершенной работы AVENTOS необходима настройка!**

#### Настройка силового механизма:

Бесступенчатая регулировка (шуруповертом/отверткой) в передней части благодаря регулировочному винту. Шкала позволяет произвести корректную регулировку всех механизмов. После точной регулировки фасад должен останавливаться в любом положении.



Посмотреть фильм по монтажу  
www.blum.com/Z3VmS





# Компактный подъёмник AVENTOS HK-XS TIP-ON

механическая система открывания с петлями без пружины



**TIP-ON** Мебель без ручек пользуется все большей популярностью и уже давно является неотъемлемой частью современного дизайна. AVENTOS HK-XS TIP-ON обеспечивает удобное открывание шкафов без ручек. Толкатель TIP-ON со встроенной регулировкой зазоров предлагается в трех вариантах цветов: платиново-серый, белый шелк и терра-чёрный.

Корпус: 240 – 600 мм, до 1800 мм, внутр. глубина от 125 мм

Коэффициент мощности [KM] = Высота корпуса [мм] x Вес фасада



В пересекающихся областях для выбора силового механизма рекомендуется пробная установка.

## Полный комплект подъёмного механизма AVENTOS HK-XS TIP-ON

Коэффициент мощности	Силовой механизм	Баллы в зависимости от количества петель <sup>1</sup>					
		№	2 петли	№	3 петли	№	4 петли
180 – 800	20K1101T	<b>HXST1-2</b>	26,06	-	-	-	-
500 – 1 200	20K1301T	<b>HXST2-2</b>	26,06	-	-	-	-
800 – 1 600	20K1501T	<b>HXST3-2</b>	26,06	-	-	-	-
360 – 1 600	2x 20K1101T	<b>HXST4-2</b>	41,50	-	-	-	-
1 000 – 2 400	2x 20K1301T	<b>HXST5-2</b>	41,50	<b>HXST5-3</b>	44,37	-	-
1 600 – 3 200	2x 20K1501T	<b>HXST6-2</b>	41,50	<b>HXST6-3</b>	44,37	<b>HXST6-4</b>	47,25

№	Артикул	Пример комплектации HK-XS TIP-ON	Кол.	Баллы за 1 шт.					
				К11T	14,05	К13T	14,05	К15T	14,05
1	<b>20K1x01T</b>	Силовой механизм (симм.)	1	<b>K11T</b>	14,05	<b>K13T</b>	14,05	<b>K15T</b>	14,05
2	<b>20K5101</b>	Крепление к корпусу под саморезы (симм.)	1	0,83					
3	<b>20K4101</b>	<b>3a</b> Крепление фасада под саморезы (симм.)	1	0,56					
	<b>20K4101A</b>	<b>3b</b> Крепление фасада для узких алюм. рамок (симм.)*	1	3,98					
4	<b>70T5550.TL</b>	Петля CLIP top без пружины 120° накл. под самор. <sup>2</sup>	2 <sup>1</sup>	2,20					
5	<b>175H3100</b>	Планка CLIP прямая с регул. эксц. под самор.	2 <sup>1</sup>	0,67					
6	<b>956.1002</b>	Короткий TIP-ON с регул. (цвета: пл.сер./бел.ш./т.чёрн) <sup>3</sup>	1	4,75					
7	<b>955.1008S</b>	Пластина к TIP-ON, на саморез (включая саморез) <sup>4</sup>	1	0,13					
8	<b>956.1201</b>	Держатель TIP-ON прям., коротк. (пл.сер./бел.ш./т.чёрн)* <sup>3</sup>		1,45					

\* Варианты комплектации. Не входят в стандартный комплект.

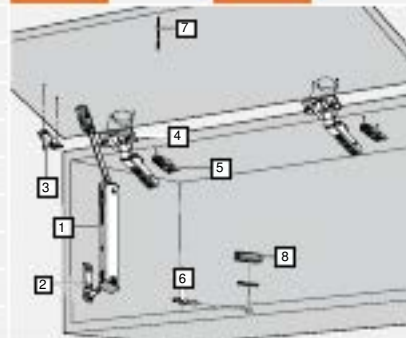

## Принадлежности

	<b>BIT-PZ KS2</b>	Крестовая насадка № 2, длина 39 мм для регулировки любого силового механизма	5,69
--	-------------------	--	------

<sup>1</sup> 3 петли при ширине корпуса от 900 мм или KM от 1800, 4 петли при ширине 1200 мм или KM от 2700. В таблице учитывается только KM!

<sup>2</sup> Возможны другие петли без пружины: CLIP top 95° для профильных дверей, 95° для алюминиевых рамок или CLIP top 107°, 110° Угол открывания подъёмника с петлей 70T5550.TL – 105°.

<sup>3</sup> При заказе толкателей и держателей TIP-ON указывайте требуемый цвет (платиново-серый, белый шелк или терра-чёрный). По умолчанию используется платиново-серый.

<sup>4</sup> Нельзя использовать пластину для наклеивания. Можно использовать пластину для вдавливания (см. стр. 64).

## Ориентировочные значения веса фасада

### На основе ДСП (кг) без ручки

Толщина: 19мм

Плотность: 680кг/м<sup>3</sup>

Высота фасада	Ширина фасада (мм)											
	400	450	500	550	600	700	800	900	1000	1200	1500	1800
300	1,6	1,7	1,9	2,1	2,3	2,7	3,1	3,5	3,9	4,7	5,8	7,0
350	1,8	2,0	2,3	2,5	2,7	3,2	3,6	4,1	4,5	5,4	6,8	8,1
400	2,1	2,3	2,6	2,8	3,1	3,6	4,1	4,7	5,2	6,2	7,8	9,3
450	2,3	2,6	2,9	3,2	3,5	4,1	4,7	5,2	5,8	7,0	8,7	10,5
500	2,6	2,9	3,2	3,6	3,9	4,5	5,2	5,8	6,5	7,8	9,7	11,6
550	2,8	3,2	3,6	3,9	4,3	5,0	5,7	6,4	7,1	8,5	10,7	12,8
600	3,1	3,5	3,9	4,3	4,7	5,4	6,2	7,0	7,8	9,3	11,6	14,0
650	3,4	3,8	4,2	4,6	5,0	5,9	6,7	7,6	8,4	10,1	12,6	15,1
700	3,6	4,1	4,5	5,0	5,4	6,3	7,2	8,1	9,0	10,9	13,6	16,3
750	3,9	4,4	4,8	5,3	5,8	6,8	7,8	8,7	9,7	11,6	14,5	17,4
800	4,1	4,7	5,2	5,7	6,2	7,2	8,3	9,3	10,3	12,4	15,5	18,6
850	4,4	4,9	5,5	6,0	6,6	7,7	8,8	9,9	11,0	13,2	16,5	19,8
900	4,7	5,2	5,8	6,4	7,0	8,1	9,3	10,5	11,6	14,0	17,4	20,9
950	4,9	5,5	6,1	6,8	7,4	8,6	9,8	11,0	12,3	14,7	18,4	22,1
1000	5,2	5,8	6,5	7,1	7,8	9,0	10,3	11,6	12,9	15,5	19,4	23,3
1040	5,4	6,0	6,7	7,4	8,1	9,4	10,7	12,1	13,4	16,1	20,2	24,2

### На основе МДФ (кг) без ручки

Толщина: 19мм

Плотность: 760кг/м<sup>3</sup>

Высота фасада	Ширина фасада (мм)											
	400	450	500	550	600	700	800	900	1000	1200	1500	1800
300	1,7	1,9	2,2	2,4	2,6	3,0	3,5	3,9	4,3	5,2	6,5	7,8
350	2,0	2,3	2,5	2,8	3,0	3,5	4,0	4,5	5,1	6,1	7,6	9,1
400	2,3	2,6	2,9	3,2	3,5	4,0	4,6	5,2	5,8	6,9	8,7	10,4
450	2,6	2,9	3,2	3,6	3,9	4,5	5,2	5,8	6,5	7,8	9,7	11,7
500	2,9	3,2	3,6	4,0	4,3	5,1	5,8	6,5	7,2	8,7	10,8	13,0
550	3,2	3,6	4,0	4,4	4,8	5,6	6,4	7,1	7,9	9,5	11,9	14,3
600	3,5	3,9	4,3	4,8	5,2	6,1	6,9	7,8	8,7	10,4	13,0	15,6
650	3,8	4,2	4,7	5,2	5,6	6,6	7,5	8,4	9,4	11,3	14,1	16,9
700	4,0	4,5	5,1	5,6	6,1	7,1	8,1	9,1	10,1	12,1	15,2	18,2
750	4,3	4,9	5,4	6,0	6,5	7,6	8,7	9,7	10,8	13,0	16,2	19,5
800	4,6	5,2	5,8	6,4	6,9	8,1	9,2	10,4	11,6	13,9	17,3	20,8
850	4,9	5,5	6,1	6,8	7,4	8,6	9,8	11,0	12,3	14,7	18,4	22,1
900	5,2	5,8	6,5	7,1	7,8	9,1	10,4	11,7	13,0	15,6	19,5	23,4
950	5,5	6,2	6,9	7,5	8,2	9,6	11,0	12,3	13,7	16,5	20,6	24,7
1000	5,8	6,5	7,2	7,9	8,7	10,1	11,6	13,0	14,4	17,3	21,7	26,0
1040	6,0	6,8	7,5	8,3	9,0	10,5	12,0	13,5	15,0	18,0	22,5	27,0

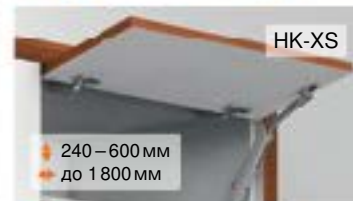
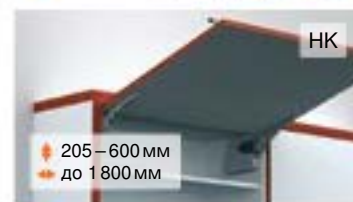

#### Поправочный коэффициент для толщины фасада

Толщина фасада	Множитель
15мм	0,79
16мм	0,84
18мм	0,95
19мм	1,00
20мм	1,05
22мм	1,16
26мм	1,37
29мм	1,53

#### Расчёт веса фасада

Высота фасада (м) x Ширина фасада (м)  
x Толщина фасада (м) x Плотность (кг/м<sup>3</sup>)

Точный вес фасадов из различных материалов определяется взвешиванием

#### При выборе силового механизма учитывайте вес ручки

AVENTOS HF, HS, HL + вес ручки

AVENTOS HK, HK-S, HK-XS + двойной вес ручки

# SERVO-DRIVE для AVENTOS HF/HS/HL и НК

Электрическая система открывания для подъёмников – СПЕЦИАЛЬНЫЕ КОМПЛЕКТУЮЩИЕ



- Открывание при нажатии
- Радиокнопка для закрывания
- Защита от столкновения с препятствием
- Предотвращение столкновения угловых фасадов
- Возможна синхронизация трёх приводов
- Безупречное механическое открывание и закрывание
- Свободный ход при отключении электричества

Основные комплектующие AVENTOS см. на предыдущих страницах

Общий рисунок	Артикул	Рисунок	Описание	Баллы	Доп. <sup>1</sup>	Кол.
	<b>SAE</b>		<b>Электропитание для SERVO-DRIVE для AVENTOS HF/HS/HL/НК<sup>2</sup></b>			<b>149,51</b>
	Z10NE030F		Блок питания 24 Вт, 24 В, с распредел.-кабелем 2 м. <sup>2</sup>	135,25	-	1
	Z10M200E		Сетевой кабель с вилкой, 2 м	9,33	-	1
	Z10NG120		Держатель блока питания, крепление к стенке/крышке	4,93	-	1
<b>Дополнительно</b>	Требуются в зависимости от количества AVENTOS с SERVO-DRIVE, параметров мебели и помещения					
	Z10K300A		Эл.-кабель, 3 м, распределит., коммуникационный	13,50	-	x
	Z10K600A		Эл.-кабель, 6 м, распределит., коммуникационный	24,01	-	x
	Z10V1000		Соединительный узел кабеля	6,49	-	x
	Z10K0008		Защита концов кабеля	0,55	-	x
	Z10K0009		Держатель кабеля, самоклеящийся	1,05	-	x
<b>SAHF</b>	<b>Комплектующие SERVO-DRIVE для AVENTOS HF</b>			<b>424,90 [420,79]<sup>3</sup></b>		
	21FA001		Привод, <b>только левый</b> , универсальный для HF/HS/HL <sup>4</sup>	321,55	-	1
	21P5020		Радиокнопка, вкл. батарейку, симм., сер. к HF/HS/HL/НК	45,64	-	2
	21F8001*L		Заглушка HF SERVO-DRIVE основная, телескопич., ле. <sup>5</sup>	6,29	4,11	1
	993.0530		Дистанционный амортизатор Ø 5 мм <sup>6</sup>	0,96	-	6
Прим.: для AVENTOS HF SERVO-DRIVE используются стандартные рычаги слева и справа.						
<b>SAHS</b>	<b>Комплектующие SERVO-DRIVE для AVENTOS HS</b>			<b>496,33 [465,06]<sup>3</sup></b>		
	21FA001		Привод, <b>только левый</b> , универсальный для HF/HS/HL <sup>4</sup>	321,55	-	1
	21P5020		Радиокнопка, вкл. батарейку, симм., сер. к HF/HS/HL/НК	45,64	-	2
	21S8001*L		Заглушка HS SERVO-DRIVE основная, телескопич., ле. <sup>5</sup>	6,29	4,11	1
	993.0530		Дистанционный амортизатор Ø 5 мм <sup>6</sup>	0,96	-	4
	21S3501*L		Рычаг HS для SERVO-DRIVE, ле.	43,79	22,21	1
	21S3501*R		Рычаг HS для SERVO-DRIVE, пр.	29,57	4,94	1
<b>SAHL</b>	<b>Комплектующие SERVO-DRIVE для AVENTOS HL</b>			<b>459,89 [438,73]<sup>3,7</sup></b>		
	21FA001		Привод, <b>только левый</b> , универсальный для HF/HS/HL <sup>4</sup>	321,55	-	1
	21P5020		Радиокнопка, вкл. батарейку, симм., сер. к HF/HS/HL/НК	45,64	-	2
	21L8001*L		Заглушка HL SERVO-DRIVE основная, телескопич., ле. <sup>5</sup>	6,29	4,11	1
	993.0530		Дистанционный амортизатор Ø 5 мм <sup>6</sup>	0,96	-	4
	21L3201*L		Рычаг HL 300-350мм для SERVO-DRIVE, ле.	32,87	14,02	1
	21L3501*L		Рычаг HL 350-400мм для SERVO-DRIVE, ле.	<b>36,92</b>	17,05	1
	21L3801*L		Рычаг HL 400-550мм для SERVO-DRIVE, ле.	34,67	13,77	1
	21L3901*L		Рычаг HL 450-580мм для SERVO-DRIVE, ле.	40,52	16,91	1
<b>SAHK</b>	<b>Комплектующие SERVO-DRIVE для AVENTOS НК</b>			<b>461,31 [456,74]<sup>3</sup></b>		
	21KA001		Привод с держателем, <b>только левый</b> , для AVENTOS НК <sup>4</sup>	359,24	-	1
	21P5020		Радиокнопка, вкл. батарейку, симм., сер. к HF/HS/HL/НК	45,64	-	2
	21K8001*L		Заглушка НК SERVO-DRIVE основная, телескопич., ле. <sup>5</sup>	6,93	4,57	1
	993.0530		Дистанционный амортизатор Ø 5 мм <sup>6,8</sup>	0,96	-	4

<sup>1</sup> Здесь указывается, сколько баллов добавляет артикул SERVO-DRIVE к аналогичному стандартному.

<sup>2</sup> При наличии блока питания для TANDEMBOX данный комплект не требуется. Требуется 1 блок пит. на 1 цепь пит. на все приводы AVENTOS и TANDEMBOX.

<sup>3</sup> Прибавив к стандартным комплектующим AVENTOS баллы в квадратных скобках, Вы получите комплект AVENTOS + SERVO-DRIVE (учитывается разница в баллах аналогичных комплектующих).

<sup>4</sup> 2 левых привода для HF при КМ от 17250 и для НК при КМ от 9000 или весе фасада от 18 кг.

<sup>5</sup> Требуется также маленькая круглая заглушка (для НК овальная). В цвете "белый шёлк" основная заглушка + 0,67 баллов, радиокнопка + 1,83 баллов.

<sup>6</sup> Возможен дистанц. амортизатор 993.0830 Ø 8 мм (см. стр. 55). Для узких алюм. рамок рекомендуется установка в боковину корпуса.

<sup>7</sup> Расчёт с рычагом 21L3501.01\*L.

<sup>8</sup> Для AVENTOS НК при высоких фасадах с маленьким весом возможно использование 2 вместо 4 шт.



# Система выдвижения LEGRABOX

## ДИЗАЙН

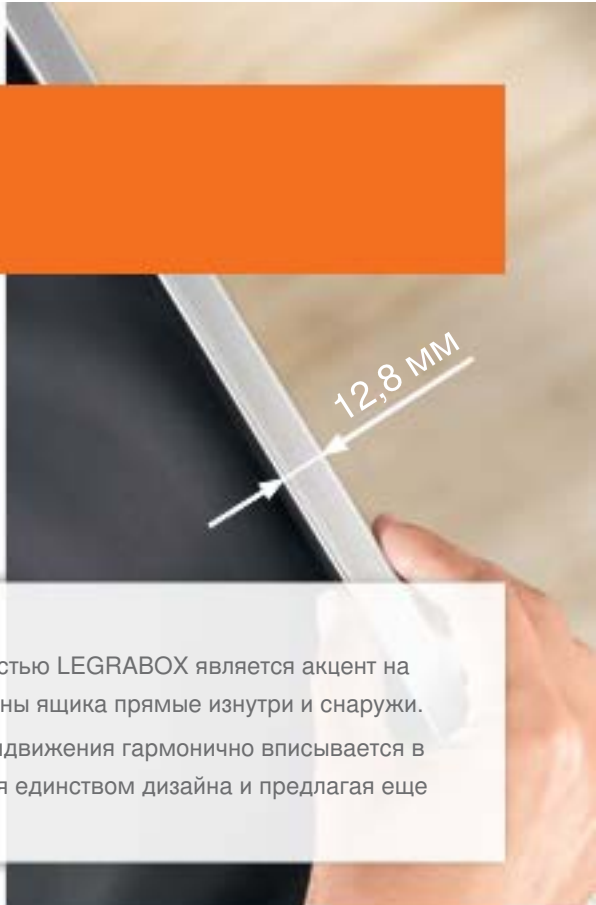

### Строгость линий

Характерной особенностью LEGRABOX является акцент на строгих линиях. Боковины ящика прямые изнутри и снаружи. Элегантная система выдвижения гармонично вписывается в любую мебель, удивляя единством дизайна и предлагая еще больше пространства.

## ДВИЖЕНИЕ



### Стабильность и движение

LEGRABOX впечатляет своей стабильностью и великолепным движением даже при полной нагрузке.



### Направляющие BLUMOTION S

Направляющие используются с тремя технологиями движения: BLUMOTION, SERVO-DRIVE и TIP-ON BLUMOTION. Механизм переключается автоматически.

BLUMOTION

7x0.xxxxS

## МНОГООБРАЗИЕ



### Множество форм

LEGRABOX элегантен во всем своем многообразии цветов, форм и размеров. LEGRABOX pure предлагает строгий дизайн, а LEGRABOX free позволяет максимально индивидуально подойти к оформлению ящиков благодаря вставкам из различных материалов.





## LEGRABOX pure



### Низкий ящик – высота “N”



LEGRABOX pure

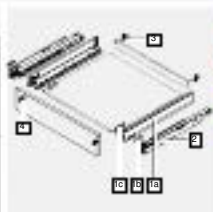

№*	Длина	Терра-чёрный	Белый шёлк	Серый орион	Нержавейка
LPN45	450 мм	72,43	72,43	72,43	102,89
LPN50	500 мм	72,78	72,78	72,78	104,12

В комплекте: 1 Царги “N”, Л.+П. 770Nxxx2S / 770Nxxx2I 1a царги “N” 770Nxxx2S / 770Nxxx2I 1b внешние заглушки 2x ZA7.0700 / ZA7.0709 1c внутренние заглушки 2x ZA7.5710 / ZA7.5719 2 Направляющие 750.xxx1S 3 Держатели для задней стенки из ДСП, Л.+П., высота “N” ZB7N000S 4 Крепления фасада EXPANDO, 2 шт., высота “N” ZF7N70E2.

### Стандартный ящик – высота “M”



LEGRABOX pure

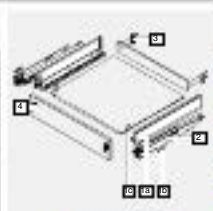

№*	Длина	Терра-чёрный	Белый шёлк	Серый орион	Нержавейка
LPM27	270 мм	69,40	69,40	69,40	98,10
LPM35	350 мм	69,40	69,40	69,40	98,10
LPM40	400 мм	70,13	70,13	70,13	99,71
LPM45	450 мм	71,24	71,24	71,24	101,70
LPM50	500 мм	71,59	71,59	71,59	102,93

В комплекте: 1 Царги “M”, Л.+П. 770Mxxx2S / 770Mxxx2I 1a царги “M” 770Mxxx2S / 770Mxxx2I 1b внешние заглушки 2x ZA7.0700 / ZA7.0709 1c внутренние заглушки 2x ZA7.5700 / ZA7.5709 2 Направляющие 750.xxx1S 3 Держатели для задней стенки из ДСП, Л.+П., высота “M” ZB7M000S 4 Крепления фасада EXPANDO, 2 шт., высота “M” ZF7M70E2. Разделители см. стр. 22.

### Стандартный внутренний ящик – высота “M”



LEGRABOX pure

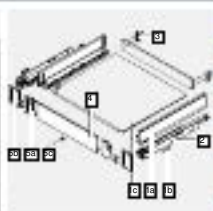

№*	Длина	Терра-чёрный	Белый шёлк	Серый орион	Нержавейка
LPMP27	270 мм	114,09	114,09	113,44	186,81
LPMP35	350 мм	114,09	114,09	113,44	186,81
LPMP40	400 мм	114,82	114,82	114,17	188,42
LPMP45	450 мм	115,94	115,94	115,28	190,41
LPMP50	500 мм	116,29	116,29	115,63	191,63

В комплекте: 1 Царги “M”, Л.+П. 770Mxxx2S / 770Mxxx2I 1a царги “M” 770Mxxx2S / 770Mxxx2I 1b внешние заглушки 2x ZA7.0700 / ZA7.0709 1c внутренние заглушки 2x ZA7.5700 / ZA7.5709 2 Направляющие 750.xxx1S 3 Держатели для задней стенки из ДСП, Л.+П., высота “M” ZB7M000S 4 Передняя панель без паза 1043 мм ZV7.1043C01 5 Комплект держателей передней панели ZI7.0MS0 / ZI7.0MI0 1aa держатели пер. панели Л.+П. ZI7.0M01.01 1ab заглушки внешние держ. панели Л.+П. ZI7.0MS3 / ZI7.0MI3 1ac крепление дна к передней панели Z31A0008. Разделители см. стр. 22.

### Стандартный ящик – высота “K”



LEGRABOX pure

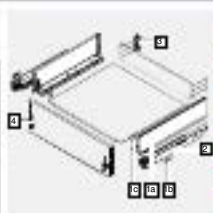

№*	Длина	Терра-чёрный	Белый шёлк	Серый орион	Нержавейка
LPK27	270 мм	68,19	68,19	68,19	109,22
LPK35	350 мм	78,36	78,36	78,36	118,16
LPK40	400 мм	79,26	79,26	79,26	120,30
LPK45	450 мм	80,53	80,53	80,53	122,81
LPK50	500 мм	81,04	81,04	81,04	124,56

В комплекте: 1 Царги “K”, Л.+П. 770Kxxx2S / 770Kxxx2I 1a царги “K” 770Kxxx2S / 770Kxxx2I 1b внешние заглушки 2x ZA7.0700 / ZA7.0709 1c внутренние заглушки 2x ZA7.5700 / ZA7.5709 2 Направляющие 750.xxx1S 3 Держатели для задней стенки из ДСП, Л.+П., высота “K” ZB7K000S 4 Крепления фасада EXPANDO, 2 шт., высота “K” ZF7K70E2. Разделители см. стр. 22.

Комплект TIP-ON BLUMOTION с синхронизацией до ШК 1400 мм + 29,13, до ШК 300 мм + 25,17. См. стр. 26.

Стандартная нагрузка направляющих 40 кг. Направляющие 70 кг + 9,47.

\* Некоторые комплекты и другие длины по запросу.

Стандартный артикул

Нержавеющая сталь



## Стандартный внутренний ящик – высота “К”

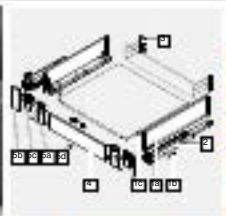

№*	Длина	Терра-чёрный	Белый шёлк	Серый орион	Нержавейка
LPKP27	270мм	115,85	115,85	115,85	201,83
LPKP35	350мм	126,46	126,46	126,46	213,35
LPKP40	400мм	127,36	127,36	127,36	215,48
LPKP45	450мм	128,63	128,63	128,63	218,00
LPKP50	500мм	129,14	129,14	129,14	219,75

В комплекте: 1 Царги “К”, Л.+П. 770Kxxx2S / 770Kxxx2I 1a царги “К” 770Kxxx2S / 770Kxxx2I 1b внешние заглушки 2x ZA7.0700 / ZA7.0709 , 1c внутренние заглушки 2x ZA7.5700 / ZA7.5709 , 2 Направляющие 750.xxx1S , 3 Держатели для задней стенки из ДСП, Л.+П., высота “К” ZB7C000S , 4 Передняя панель без паза 1043мм ZV7.1043C01 , 5 Комплект держателей передней панели ZI7.0KS0 / ZI7.0KI0 5a держатели пер. панели Л./П. ZI7.0K01.01 , 5b внешние заглушки держателя передней панели Л./П. ZI7.0K3S / ZI7.0KI3 , 5c внутренние заглушки держателя передней панели Л./П. ZI7.1K08 , 5d крепление дна к передней панели Z31A0008 . Разделители см. стр. 23.

## Ящик с высоким фасадом – высота “С”

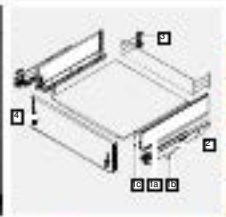
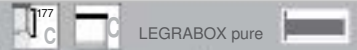

№*	Длина	Терра-чёрный	Белый шёлк	Серый орион	Нержавейка
LPC27	270мм	89,61	89,61	89,61	142,91
LPC35	350мм	89,61	89,61	89,61	142,91
LPC40	400мм	90,55	90,55	90,55	145,05
LPC45	450мм	91,88	91,88	91,88	147,56
LPC50	500мм	92,44	92,44	92,44	149,32

В комплекте: 1 Царги “С”, Л.+П. 770Cxxx2S / 770Cxxx2I 1a царги “С” 770Cxxx2S / 770Cxxx2I 1b внешние заглушки 2x ZA7.0700 / ZA7.0709 , 1c внутренние заглушки 2x ZA7.5700 / ZA7.5709 , 2 Направляющие 750.xxx1S , 3 Держатели для задней стенки из ДСП, Л.+П., высота “С” ZB7C000S , 4 Крепления фасада EXPANDO, 2 шт., высота “С” ZF7C70E2 . Разделители см. стр. 23.

## Высокий внутренний ящик – передняя панель с релингом – высота “С”

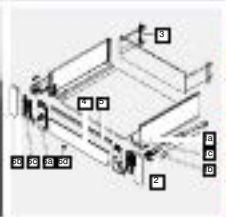
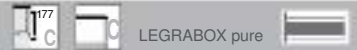

№*	Длина	Терра-чёрный	Белый шёлк	Серый орион	Нержавейка
LPCR27	270мм	149,13	149,13	149,13	281,80
LPCR35	350мм	149,13	149,13	149,13	281,80
LPCR40	400мм	150,07	150,07	150,07	283,94
LPCR45	450мм	151,40	151,40	151,40	286,45
LPCR50	500мм	151,96	151,96	151,96	288,21

В комплекте: 1 Царги “С”, Л.+П. 770Cxxx2S / 770Cxxx2I 1a царги “С” 770Cxxx2S / 770Cxxx2I 1b внешние заглушки 2x ZA7.0700 / ZA7.0709 , 1c внутренние заглушки 2x ZA7.5700 / ZA7.5709 , 2 Направляющие 750.xxx1S , 3 Держатели для задней стенки из ДСП, Л.+П., высота “С” ZB7C000S , 4 Передняя панель с пазом 1043мм ZV7.1043C01 , 5 Передний релинг 1080мм ZR7.1080U , 6 Комплект держателей передней панели ZI7.3CS0 / ZI7.3CI0 6a держатели пер. панели с релингом Л./П. ZI7.3C01.01 , 6b внешние заглушки держателя передней панели Л./П. ZI7.2CS3 / ZI7.2CI3 , 6c внутренние заглушки держателя передней панели Л./П. ZI7.3C08 , 6d крепление дна к передней панели Z31A0008 . Разделители см. стр. 23.

## Высокий внутренний ящик – панель с низкой/высокой вставкой – высота “С”

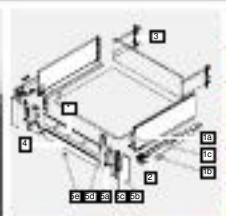

№*	Длина	Терра-чёрный	Белый шёлк	Серый орион	Нержавейка
LPCV27	270мм	140,22	140,22	140,22	237,01
LPCV35	350мм	140,22	140,22	140,22	237,01
LPCV40	400мм	141,16	141,16	141,16	239,14
LPCV45	450мм	142,49	142,49	142,49	241,66
LPCV50	500мм	143,05	143,05	143,05	243,41

В комплекте: 1 Царги “С”, Л.+П. 770Cxxx2S / 770Cxxx2I 1a царги “С” 770Cxxx2S / 770Cxxx2I 1b внешние заглушки 2x ZA7.0700 / ZA7.0709 , 1c внутренние заглушки 2x ZA7.5700 / ZA7.5709 , 2 Направляющие 750.xxx1S , 3 Держатели для задней стенки из ДСП, Л.+П., высота “С” ZB7C000S , 4 Передняя панель с пазом 1043мм ZV7.1043MN1 , 5 Комплект держателей передней панели ZI7.2CS0 / ZI7.2CI0 5a держатели пер. панели с релингом Л./П. ZI7.2C01.01 , 5b внешние заглушки держ. пер. панели Л./П. ZI7.2CS3 / ZI7.2CI3 , 5c внутренние заглушки держ. пер. панели Л./П. ZI7.2C08 , 5d компенсатор для низкой вставки Л./П. ZI7.4C09 , 5e крепление дна к передней панели Z31A0008 . \* Вставки в комплект не входят. Поставка под заказ. Разделители см. стр. 23.

Раскрой		<b>Передняя стеклянная вставка*</b>	Толщина стекла: 10мм
		X (длина) = внутренняя ширина - 80мм Y (высота) = низкая вставка: 70 мм, высокая вставка: 138мм	

Комплект TIP-ON BLUMOTION с синхронизацией до ШК 1400 мм + 29,13, до ШК 300 мм + 25,17. См. стр. 26.

Стандартная нагрузка направляющих 40 кг. Направляющие 70 кг + 9,47.

\* Некоторые комплекты и другие длины по запросу.

Стандартный артикул

Нержавеющая сталь



## Ящик с высоким фасадом – высота “F”

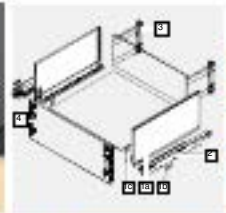
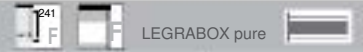

№*	Длина	Терра-чёрный	Белый шёлк	Серый орион	Нержавейка
LPF27	270 мм	114,69	114,48	114,48	173,81
LPF35	350 мм	-	-	115,54	-
LPF40	400 мм	-	116,01	-	-
LPF45	450 мм	130,23	130,23	130,23	195,17
LPF50	500 мм	130,91	130,91	130,91	197,21

В комплекте: 1 Царги “F”, Л.+П. 770Fxxx2S / 770Fxxx2L, 1a царги “F” 770Fxxx2S / 770Fxxx2L, 1b внешние заглушки 2x ZA7.0700 / ZA7.0709, 1c внутренние заглушки 2x ZA7.5700 / ZA7.5709, 2 Направляющие 750.xxx1S, 3 Держатели для задней стенки из ДСП, Л.+П., высота “F” ZB7F000S, 4 Крепления фасада EXPANDO, 2 шт., высота “С” + высота “М” ZF7C70E2 + ZF7M70E2. Разделители см. стр. 23.

## LEGRABOX pure – специальные конструкции

### Ящик под мойку – высота “M”

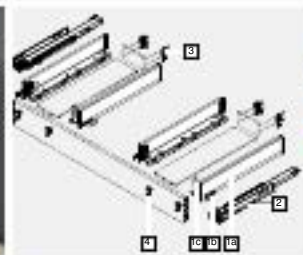
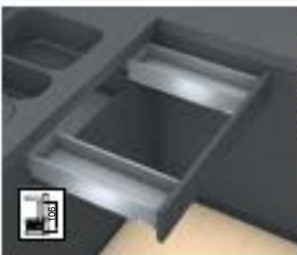
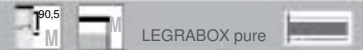

№	Длина	Терра-чёрный	Белый шёлк	Серый орион	Нержав. сталь
LPJM45	450 мм	107,37	107,37	107,37	168,29
LPJM50	500 мм	108,07	108,07	108,07	170,74

В комплекте: 1 Царги “M”, 2 x Л.+П. 770Mxxx2x, 2 Направляющие 750.xxx1S, 3 Держатели для задней стенки из ДСП, Л.+П., высота “M” ZB7M000S, 4 Крепления фасада EXPANDO, 4 шт., высота “M” ZF7M70E2. Разделители см. стр. 22.

### Ящик под мойку – высота “C” – с центральной планкой

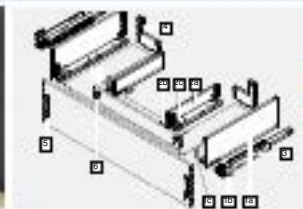

№	Длина	Терра-чёрный	Белый шёлк	Серый орион	Нержав. сталь
LPJC45	450 мм	161,24	161,24	161,24	239,58
LPJC50	500 мм	161,80	161,80	161,80	241,34

В комплекте: 1 Царги “C” (внешние), 2 x Л.+П. 770Cxxx2x, 2 Царги “M” (внутренние), 2 x Л.+П. 770Mxxx2x, 3 Направляющие 750.xxx1S, 4 Задняя стенка “C” под мойку (форма “L”), Л.+П. ZB7C129x, 5 Крепления фасада EXPANDO “C”, 2 шт. ZF7C70E2, 6 Крепления фасада EXPANDO “M”, 2 шт. ZF7M70E2. Внутренние царги на 150мм меньше внешних (LPJC45: 450мм внешние, 300мм внутренние; LPJC45: 500мм внешние, 350мм внутренние).

### SPACE TOWER – высокий шкаф-колонка за распашной дверью

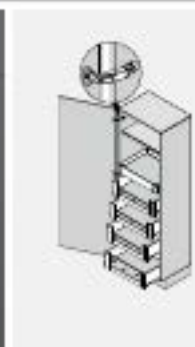

В комплекте: 1 8 царг “C” 770Cxxx2x, 2 2 царги “M” Л.+П. 770Mxxx2x, 3 10 направляющих с BLUMOTION на 40 кг 750.xxx1S, 4 8 держателей задней стенки “C” ZB7C000S, 5 2 держателя задней стенки “M” ZB7M000S, 6 2 передние панели с пазом ZV7.1043MN, 7 4 комплекта держателей передней панели “C” ZI7.2CS0, 8 1 передняя панель без паза ZV7.1043C01, 9 1 комплект держателей передней панели “M” ZI7.0MS0. Вставки в комплект не входят. Возможны другие комплектации. Разделители см. стр. 23. Комплект предназначен для ширины корпуса до 600 мм. Для оптимального выдвижения ящиков используйте петлю 155° с 0 вхожд. 71B7550.

№	Длина	Терра-чёрный	Белый шёлк	Серый орион	Нержав. сталь
LPXT45	450 мм	636,52	636,52	635,86	1053,72
LPXT50	500 мм	639,11	639,11	638,46	1061,96

### Узкий шкаф для бутылок и специй



В комплекте: 1 Царги “C” Л.+П. 770Cxxx2x, 2 Царги “M” Л.+П. 770Mxxx2x, 3 2 направляющие с BLUMOTION на 40 кг 750.xxx1S, 4 Держатели задней стенки “C” Л.+П. ZB7C000S, 5 Держатели задней стенки “M” ZB7M000S, 6 Крепления фасада EXPANDO симм., высота “C” ZF7C70E2, 7 Крепления фасада EXPANDO симм., высота “M” ZF7M70E2. Для корпусов шириной 200 мм, как альтернатива сетчатым емкостям. Направляющие устанавливаются по диагонали (левая – внизу, правая – вверху). Возможны другие комплектации.

№	Длина	Терра-чёрный	Белый шёлк	Серый орион	Нержав. сталь
LPXN45	450 мм	128,01	128,01	128,01	214,15
LPXN50	500 мм	128,92	128,92	128,92	217,13

# SPACE TOWER

Шкаф для запасов, отвечающий  
самым высоким требованиям

**blum**

## Удобная конструкция для множества запасов

- Удобный доступ с трех сторон
- Ящики с высокими и сплошными боковинами
- Возможны различные габариты корпуса
- При минимальной ширине шкафа размещается множество содержимого
- Нагрузка до 70 кг

## LEGRABOX free – ящики со стеклянными вставками

- Внешний вид ящика становится легким и воздушным, видно всё содержимое.
- LEGRABOX free открывает свободу дизайна со вставками из различных материалов



[www.blum.com/  
spacetowerideas](http://www.blum.com/spacetowerideas)





### Уникальный дизайн

LEGRABOX free с большими боковыми вставками гармонично вписывается в дизайн мебели. Стекланные элементы придают внешнему виду ящика легкость и воздушность, упрощая обзор содержимого.

### Ящик с высоким фасадом – высота “С”



LEGRABOX free

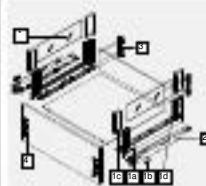

№*	Длина	Терра-чёрный	Белый шёлк	Серый орион	Нержавейка
LFC35	350мм	91,42	91,42	91,42	143,37
LFC40	400мм	92,15	92,15	92,15	144,98
LFC45	450мм	93,27	93,27	93,27	146,98
LFC50	500мм	93,62	93,62	93,62	148,20

\* Вставки в комплект не входят.

В комплекте: 1 Царги free “С”, Л.+П. 780Сxxx2S / 780Сxxx2I 1a царги “С” 780Сxxx2S / 780Сxxx2I 1b внешние заглушки 2x ZA7.0700 / ZA7.0709 1c BOXCOVER передний 2x 780C0006S / 780C0006I 1d BOXCOVER задний Л.+П. 780C0007S / 780C0007I 2 Направляющие 750.xxx1S 3 Держатели для задней стенки из ДСП, Л.+П., высота “С” ZB7C000S 4 Крепления фасада EXPANDO, 2 шт., высота “С” ZF7C70E2. Разделители см. стр. 23.

### Высокий внутренний ящик – передняя панель с релингом – высота “С”



LEGRABOX free

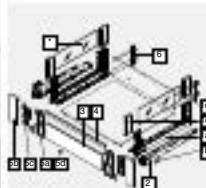

№*	Длина	Терра-чёрный	Белый шёлк	Серый орион	Нержавейка
LFCR35	350мм	150,94	150,94	150,94	282,27
LFCR40	400мм	151,67	151,67	151,67	283,87
LFCR45	450мм	152,79	152,79	152,79	285,87
LFCR50	500мм	153,14	153,14	153,14	287,09

\* Вставки в комплект не входят.

В комплекте: 1 Царги free “С”, Л.+П. 780Сxxx2S / 780Сxxx2I 1a царги “С” 780Сxxx2S / 780Сxxx2I 1b внешние заглушки 2x ZA7.0700 / ZA7.0709 1c BOXCOVER передний 2x 780C0006S / 780C0006I 1d BOXCOVER задний Л.+П. 780C0007S / 780C0007I 2 Направляющие 750.xxx1S 3 Держатели для задней стенки из ДСП, Л.+П., высота “С” ZB7C000S 4 Передняя панель без паза 1043 мм ZV7.1043C01 5 Передний релинг 1080 мм ZR7.1080U 6 Комплект держателей передней панели ZI7.3CS0 / ZI7.3CI0 6a держатели пер. панели с релингом Л./П. ZI7.3C01.01 6b внешние заглушки держателя передней панели Л./П. ZI7.2CS3 / ZI7.2CI3 6c внутренние заглушки держателя передней панели Л./П. ZI7.3C08 6d крепление дна к передней панели Z31A0008. Разделители см. стр. 23.

### Высокий внутренний ящик – передняя панель со вставкой – высота “С”



LEGRABOX free

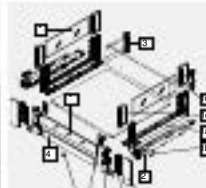

№*	Длина	Терра-чёрный	Белый шёлк	Серый орион	Нержавейка
LFCV35	350мм	142,03	142,03	142,03	237,47
LFCV40	400мм	142,77	142,77	142,77	239,08
LFCV45	450мм	143,88	143,88	143,88	241,07
LFCV50	500мм	144,23	144,23	144,23	242,30

\* Вставки в комплект не входят.

В комплекте: 1 Царги free “С”, Л.+П. 780Сxxx2S / 780Сxxx2I 1a царги “С” 780Сxxx2S / 780Сxxx2I 1b внешние заглушки 2x ZA7.0700 / ZA7.0709 1c BOXCOVER передний 2x 780C0006S / 780C0006I 1d BOXCOVER задний Л.+П. 780C0007S / 780C0007I 2 Направляющие 750.xxx1S 3 Держатели для задней стенки из ДСП, Л.+П., высота “С” ZB7C000S 4 Передняя панель с пазом 1043 мм ZV7.1043MN1 5 Комплект держателей передней панели ZI7.2CS0 / ZI7.2CI0 5a держатели пер. панели с релингом Л./П. ZI7.2C01.01 5b внешние заглушки держ. пер. панели Л./П. ZI7.2CS3 / ZI7.2CI3 5c внутренние заглушки держ. пер. панели Л./П. ZI7.2C08 5d компенсатор для низкой вставки Л./П. ZI7.4C09 5e крепление дна к передней панели Z31A0008. Разделители см. стр. 23.

### Стекланные вставки<sup>1</sup>

Боковая вставка (за 2шт.)		Передняя высокая вставка <sup>2</sup>		Передняя низкая вставка <sup>2</sup>		Толщина 10мм	
450мм	ZE7S338G 33,47	450мм	ZE7W332G 18,72	450мм	ZE7V332G 11,63		²Бок. корпуса 18/19мм
500мм	ZE7S388G 35,20	600мм	ZE7W482G 21,29	600мм	ZE7V482G 13,34		L: внутр. шир. -80мм
L: ном. длина -112мм, Н: 138мм		900мм	ZE7W782G 36,12	900мм	ZE7V782G 24,02		H: 70мм

Комплект TIP-ON BLUMOTION с синхронизацией до ШК 1400 мм + 29,13, до ШК 300 мм + 25,17. См. стр. 26.

Стандартная нагрузка направляющих 40 кг. Направляющие 70 кг + 9,47.

\* Некоторые комплекты и другие длины по запросу.

Стандартный артикул

Нержавеющая сталь

<sup>1</sup> Стекланные вставки в комплекты не входят. Возможны Ваши вставки из стекла или другого материала.



# AMBIA-LINE – лотки и рамки для стандартного ящика <sup>1</sup>

## Лотки – дизайн “под дерево”

Дуб “Бардолино” / белый шёлк SW-M (E01S)	Дуб “Небраска” / серый орион OG-M (E02G)	Орех “Теннесси” / terra-чёрный TS-M (N01T)	Артикул	Параметры	Ном. длина <sup>2</sup>	Баллы
			ZC7S450BH3	Ширина 300мм (3 ряда)	450мм	82,00
			ZC7S500BH3		500мм	83,43
			ZC7S450RH1	Ширина 100мм	450мм	53,79
			ZC7S500RH1		500мм	54,41
			ZC7S450RH2	Ширина 200мм	450мм	61,05
			ZC7S500RH2		500мм	61,67

## Лотки и рамки – дизайн “сталь”

Белый шёлк / серый орион SW-M/OG-M	Серый орион OG-M	Терра-чёрный TS-M	Артикул	Параметры	Ном. длина	Баллы
			ZC7S450BS3	Лотки <sup>3</sup> Ширина 300мм (3 ряда)	450мм	116,11
			ZC7S500BS3		500мм	119,74
			ZC7S450RS1	Рамки Ширина 100мм	450мм	33,74
			ZC7S500RS1		500мм	33,62
			ZC7S450RS2	Рамки Ширина 200мм	450мм	41,34
			ZC7S500RS2		500мм	41,78
			ZC7S300RSU	Рамки Ширина 242мм (с магнитом)	от 270мм	53,18

	ZC7A0U0M	Адаптер (дизайн сталь) <sup>4</sup> для крепления к задней стенке из ДСП, высота «М», ширина 242мм	5,95
	ZC7A0U0K	Адаптер (дизайн сталь) <sup>4</sup> для крепления к задней стенке из ДСП, высота «К», ширина 242мм	6,61
	ZC7Q010SS	Дополнительный поперечный разделитель (дизайн сталь) <sup>4</sup> , высота 50мм, для ширины 100мм	5,51
	ZC7Q020SS	Дополнительный поперечный разделитель (дизайн сталь) <sup>4</sup> , высота 50мм, для ширины 200мм	7,79
	ZC7Q0U0SS	Дополнительный поперечный разделитель (дизайн сталь) <sup>4</sup> , высота 50мм, для ширины 242мм	8,36

<sup>1</sup> Все лотки и рамки из влагостойкого материала. <sup>2</sup> Фото лотков 500мм. <sup>3</sup> Покрытие Soft-touch. <sup>4</sup> В соответствующем цвете.

## Комплект для бутылок

	ZC7B0200S	Набор для бутылок (разделители и ножки). Ширина 200мм, ном. длина от 450мм. Дополнительно требуются рамки ZC7Sxx0RS2 (200мм).	39,29	
	Белый шёлк	Серый орион		Терра-чёрный

# AMBIA-LINE – лотки и рамки для ящика с высоким фасадом <sup>1</sup>

## Высокие лотки – дизайн “под дерево”

Дуб “Бардолино” / белый шёлк SW-M (E01S)	Дуб “Небраска” / серый орион OG-M (E02G)	Орех “Теннесси” / terra-чёрный TS-M (N01T)	Артикул	Параметры	Баллы
			ZC7F300RHU	Ширина 242 мм, ном. длина от 270мм	75,97
			ZC7F400RHP	Ширина 218 мм, ном. длина от 400мм	72,55

## Высокие рамки – дизайн “сталь”

Белый шёлк SW-M	Серый орион OG-M	Терра-чёрный TS-M	Артикул	Параметры	Баллы
			ZC7F300RSU	Ширина 242мм, ном. длина от 270мм (с магнитом)	68,37
			ZC7F400RSP	Ширина 218мм, ном. длина от 400мм (с магнитом)	72,17
	Адаптер (дизайн сталь) <sup>2</sup> для крепления к задней стенке из ДСП, высота «С», ширина 218мм		ZC7A0P0C		7,11
	Адаптер (дизайн сталь) <sup>2</sup> для крепления к задней стенке из ДСП, высота «F», ширина 218мм		ZC7A0P0F		7,93
	Дополнительный поперечный разделитель (дизайн сталь) <sup>2</sup> , высота 110мм, для ширины 242мм		ZC7Q0U0FS		10,07
	Дополнительный поперечный разделитель (дизайн сталь) <sup>2</sup> , высота 110мм, для ширины 218мм		ZC7Q0P0FS		10,07

<sup>1</sup> Все лотки и рамки выполнены из влагостойкого материала. <sup>2</sup> В соответствующем цвете.

## Рекомендуемые сочетания цветов

Ящик LEGRABOX	Белый шёлк	Серый орион	Терра-чёрный	Нержавейка
Лотки “под дерево”	Дуб “Бардолино” / белый шёлк	Дуб “Небраска” / серый орион	Орех “Теннесси” / terra-чёрный	Орех “Теннесси” / terra-чёрный
Лотки “сталь”	Белый шёлк	Серый орион	Терра-чёрный	Терра-чёрный





### AMBIA-LINE для кастрюль и крышек

- Посуду, используемую для приготовления еды, логично разместить в ящике под варочной панелью.
- Благодаря поперечному релингу крышки можно расположить под наклоном отдельно от кастрюль, что не только позволяет обеспечить удобный доступ, но и дает возможность хранить в ящике больше посуды.



## Поперечный релинг AMBIA-LINE

Комплект разделителей AMBIA-LINE Комплекующие см. в таблице ниже	№	Длина	Внешняя ширина корпуса							
			Рис.	..2 275 – 400 мм		..4 450 – 600 мм		Рис.	..8 800 – 1200 мм	
				Т.ч./б.ш./сер.	Нерж.	Т.ч./б.ш./сер.	Нерж.		Т.ч./б.ш./сер.	Нерж.
ALR45..	450 мм, кастрюли		1 попер. разделитель 16,03	Нерж. 42,81		1 попер., 2 прод. раздел. 18,90	Нерж. 45,67		1 попер., 3 прод. раздел. 20,33	Нерж. 47,11
ALR50..	500 - 650 мм		2 попер. разделителя <sup>1</sup> 22,48	Нерж. 49,26		2 попер. <sup>1</sup> , 3 прод. раздел. 26,78	Нерж. 53,56		2 попер., 6 прод. раздел. 40,67	Нерж. 94,21

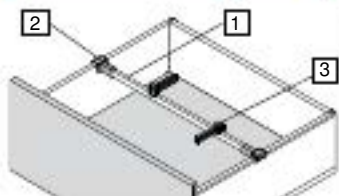

№	Рис.	Артикул	Описание	Т.ч.	Б.ш.	Сер.	Нерж.
1		ZR7.1080U	Поперечный разделитель под раскрой, 1080 мм		9,58		36,36
2		ZC7U10E0	Держатель		3,23		-
		ZC7U11E0			4,46		-
3		ZC7U10F0	Продольный разделитель		1,43		-

<sup>1</sup> С учётом возможности раскроя в данных комплектах указаны баллы за 1 поперечный разделитель под раскрой (4 держателя).

Прим.: Количество баллов значительно уменьшается при распиле разделителей под раскрой для нескольких ящиков.

\* Под заказ.



## AMBIA-LINE – Аксессуары для кухни



### Держатель ножей



ZC7M0200

Для 9 ножей  
Длина 409 мм, ширина 187 мм  
Для номинальной длины от 450 мм  
Для стандартного ящика, высотой "М" и "К"

41,96

### Приспособление для резки пленки и фольги



ZC7C0001

Два в одном – для пленки и фольги  
Длина 409 мм, ширина 187 мм  
Для номинальной длины от 450 мм  
Для стандартного ящика, высотой "М" и "К"

103,13

### Держатель специй



ZC7G0P01

Длина 356 мм, ширина 200 мм  
Для ящика с высоким фасадом высотой "С" и "F"

64,13

### Держатель тарелок



ZC7T0350

Диаметр тарелок 186 – 322 мм  
Высота стопки до 12 шт  
Для ящика с высоким фасадом высотой "С" и "F"

62,47

## Принадлежности

Рис.	Артикул	Описание	Баллы	
	ZS7M650LU	<b>Комплект бокового стабилизатора</b> для доп. боковой стабилизации широких ящиков (ШК от 900 до 1400 мм) - Для ном. длины ящиков 450 – 650 мм - Подходит для использования с SERVO-DRIVE, TIP-ON и TIP-ON BLUMOTION - Необходимая внутренняя глубина: НД +15мм, пространство снизу не требуется	29,81	
	Z96.10E1	<b>Стабилизатор фасада</b> Для стандартных фасадов	1,63	
	Z96.00T1	(для высоких и широких фасадов) Для тонких фасадов от 8мм	4,21 *	
	ZF7N70T2	<b>Крепление фасада LEGRABOX – EXPANDO T</b> Для фасадов толщиной от 8 мм Для различных материалов фасадов	Высота: N*	6,59
	ZF7M70T2		M	5,99
	ZF7K70T2		K	6,35
	ZF7C70T2		C	9,33

# TIP-ON BLUMOTION для LEGRABOX



## Инновационная технология

TIP-ON BLUMOTION объединяет в себе удобство открывания ящиков без ручек, характерное для TIP-ON, и мягкое и бесшумное закрывание благодаря BLUMOTION.

- Полностью механическое решение
- Небольшой зазор между корпусом и фасадом: 2,5мм
- 4-мерная регулировка
- Стандартные позиции сверления
- Простой монтаж без инструмента



## Направляющие BLUMOTION S

7x0.xxxxxS

- Направляющую можно использовать с тремя технологиями движения: BLUMOTION, SERVO-DRIVE и TIP-ON BLUMOTION
- Путь амортизации встроенной системы BLUMOTION S для мягкого и бесшумного закрывания переключается автоматически под соответствующую технологию движения

## Механизм TIP-ON BLUMOTION (включая триггеры и адаптеры вала) Л.+П.

Рис.	Артикул	Ном. длина	Механизм	<10 кг	20 кг	30 кг	40 кг	50 кг	60 кг	70 кг	Баллы
	T60L7040	270-300 мм	S0	≤ 10кг							23,69
	T60L7140		S1		10-20кг						
	T60L7340	350-650 мм	L1	≤ 20кг							
	T60L7540		L3			15-40кг					
	T60L7570	450-650мм	L5 <sup>1</sup>					35-70кг			

Выбирайте механизмы в зависимости от общего веса ящика!

Для оптимальной работы системы TIP-ON BLUMOTION используйте синхронизацию!

<sup>1</sup> Можно использовать только с направляющей на 70 кг (753.)

## Синхронизация

Рис.	Артикул	Описание	Баллы
	T60.1125W	Вал 1125 мм* Внутр. ширина корпуса ≥ 294 мм < 1370 мм	5,44
	T60.300D	Вал 72 мм** Внутр. ширина корпуса 245-293 мм	1,48

Рекомендуется для оптимальной работы и увеличения области срабатывания.

\* Раскрой: внутр. ширина - 247 мм

\*\* Раскрой: внутр. ширина - 221 мм. Адаптеры вала не требуются.

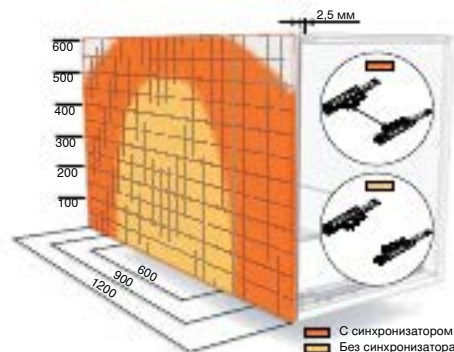

■ С синхронизатором  
■ Без синхронизатора

## Приспособления

Рис.	Артикул	Описание	Баллы
	65.5631	Шаблон для установки зазора между корпусом и фасадом 2,5мм (для LEGRABOX)	6,77



# Система выдвижения TANDEMBOX



Воплотить различные пожелания клиентов с помощью одной системы выдвижения? Благодаря ассортименту TANDEMBOX это возможно. Ведь все три типа ящиков – TANDEMBOX plus, TANDEMBOX antaro и TANDEMBOX intivo – предоставляют разнообразные возможности для дизайна мебели.

Основу всех трех направлений составляет проверенная временем направляющая TANDEMBOX, которая впечатляет высоким комфортом движения. Износостойкие пластмассовые валики обеспечивают плавное скольжение и динамические нагрузки 30 кг и 65 кг. Адаптивная система BLUMOTION гарантирует мягкое и бесшумное закрывание, и это все на протяжении всего срока службы мебели.

## BLUMOTION для ящиков TANDEMBOX



Система BLUMOTION интегрирована в направляющие и обеспечивает мягкое, плавное и бесшумное закрывание ящиков TANDEMBOX.

В справочной информации указаны баллы с BLUMOTION.

*Информацию о системе TIP-ON BLUMOTION см. стр. 46*

## TANDEMBOX на 50 / 65 кг



Ящики в корпусах > 900 мм и ящики с высоким фасадом для тяжёлого содержимого оснащайте направляющими на 50 кг **579.xxx1B** или 65 кг **576.xxx1B**.  
Присадочные размеры на 30, 50 и 65 кг одинаковые. 600 и 650 мм только 65 кг.

Длина	Доп. баллы для 50 кг	Доп. баллы для 65 кг
450 мм	9,17	11,54
500 мм	8,98	8,98
550 мм	5,12	7,49

## Ящики TANDEMBOX plus



В современных кухнях среднего и высокого класса во всем мире используются ящики на основе системы TANDEMBOX. Преимущества TANDEMBOX неоспоримы – это и совершенный дизайн, и великолепный плавный ход даже при полной нагрузке ящика, и безупречная работа на весь срок службы мебели.

Разнообразие ассортимента покоряет: ящики с круглым релингом, с высокими закрытыми боковинами, широкие или узкие, с царгами из стали или нержавеющей стали. TANDEMBOX plus открывает простор для воплощения в жизнь Ваших дизайнерских идей – на выбор: боковина с одинарным или двойным релингом или боковина с BOXSIDE.





## Ящики TANDEMBOX plus с царгой "N"

### Низкий ящик – "N"

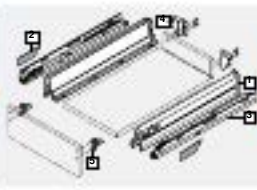

В комплекте: 1 Царги "N" Л.+П. 378Nxxx2S, 2 Заглушки Л.+П. ZAA.230N, 3 Направляющие с BLUMOTION Л.+П. на 30 кг 578.xxx1B, 4 Держатель задней стенки "N" Л.+П. Z30N000S, 5 Крепления фасада INSERTA симм. ZSF.39A2.

№	Длина <sup>1</sup>	Белый	Серый
PN45	450 мм	44,90	44,94
PN50	500 мм	45,31	45,54

## Ящики TANDEMBOX plus с царгой "M"

### Стандартный ящик – "M"

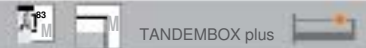

В комплекте: 1 Царги "M" Л.+П. 378Mxxx2S, 2 Заглушки Л.+П. ZAA.230N, 3 Направляющие с BLUMOTION Л.+П. на 30 кг (600, 650 мм – 65 кг) 57X.xxx1B, 4 Держатель задней стенки "M" Л.+П. Z30M000S, 5 Крепления фасада INSERTA симм. ZSF.39A2. Лотки см. стр. 45.

№	Длина	Белый	Серый
PM27	270 мм	47,72	47,64
PM35	350 мм	47,72	47,64
PM40	400 мм	48,13	48,58
PM45	450 мм	41,81	42,06
PM50	500 мм	42,61	41,91
PM55	550 мм	52,51*	52,95
PM60	600 мм	70,98	71,43
PM65	650 мм	73,95*	74,39

### Внутренний ящик – "M"

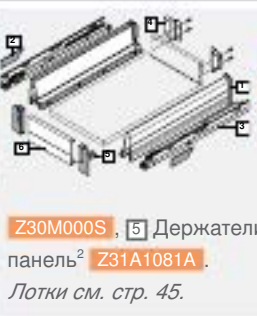
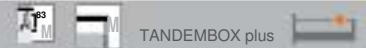

В комплекте: 1 Царги "M" Л.+П. 378Mxxx2S, 2 Заглушки Л.+П. ZAA.230N, 3 Направляющие с BLUMOTION Л.+П. на 30 кг (600, 650 мм – 65 кг) 57X.xxx1B, 4 Держатель задней стенки "M" Л.+П. Z30M000S, 5 Держатели пер. панели ZIF.70M0, 6 Передняя панель<sup>2</sup> Z31A1081A. Лотки см. стр. 45.

№	Длина	Белый	Серый
PVM27	270 мм	68,44	69,12
PVM35	350 мм	68,44	69,12
PVM40	400 мм	68,85	70,06
PVM45	450 мм	62,52	63,54
PVM50	500 мм	63,32	63,40
PVM55	550 мм	73,22*	74,43
PVM60	600 мм	91,70	92,91
PVM65	650 мм	94,66*	95,87

### Ящик с высоким фасадом – 1 реллинг – "B"

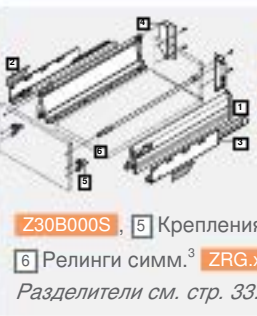

В комплекте: 1 Царги "M" Л.+П. 378Mxxx2S, 2 Заглушки Л.+П. ZAA.230N, 3 Направляющие с BLUMOTION Л.+П. на 30 кг (600, 650 мм – 65 кг) 57X.xxx1B, 4 Держатель задней стенки "B" Л.+П. Z30B000S, 5 Крепления фасада INSERTA симм. ZSF.39A2, 6 Реллинги симм.<sup>3</sup> ZRG.xxxV. Разделители см. стр. 33.

№	Длина	Белый	Серый
PMR27	270 мм	-	53,59
PMR35	350 мм	53,93	53,95
PMR40	400 мм	54,52	55,13
PMR45	450 мм	45,79	46,14
PMR50	500 мм	46,69	46,10
PMR55	550 мм	59,29*	60,34
PMR60	600 мм	78,72	79,26
PMR65	650 мм	82,17*	82,72

### Высокий внутренний ящик – 1 реллинг – "B"



В комплекте: 1 Царги "M" Л.+П. 378Mxxx2S, 2 Заглушки Л.+П. ZAA.230N, 3 Направляющие с BLUMOTION Л.+П. на 30 кг (600, 650 мм – 65 кг) 57X.xxx1B, 4 Держатель задней стенки "B" Л.+П. Z30B000S, 5 Реллинги симм. ZRG.xxxV, 6 Держатели пер. панели ZIF.72B0, 7 Передняя панель<sup>2</sup> Z31A1081A. Разделители см. стр. 33.

№	Длина	Белый	Серый
PVMR27	270 мм	-	75,28
PVMR35	350 мм	74,85	75,65
PVMR40	400 мм	75,44	76,82
PVMR45	450 мм	66,71	67,83
PVMR50	500 мм	67,61	67,79
PVMR55	550 мм	80,21*	82,04
PVMR60	600 мм	99,64	100,95
PVMR65	650 мм	103,09*	104,41

<sup>1</sup> Здесь и далее минимальная внутренняя глубина корпуса: номинальная длина + 3 мм.

<sup>2</sup> Макс. ширина корпуса для внутр. ящиков = 1200 мм. Раскрой панели: внутр. ширина корпуса минус 87 мм.

<sup>3</sup> При выборе высоты, отличной от B, C и D возможно использование держателя ZRR.5000 с 1 или 2 реллингами на каждом. Стоимость по запросу.

\* Под заказ.

## Ящик с высоким фасадом – 2 релинга – “D”

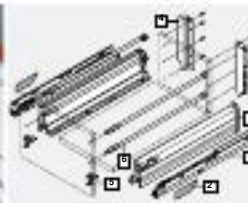

В комплекте: 1 Царги “М” Л.+П. 378Мxxx2S, 2 Заглушки Л.+П. ZAA.230N, 3 Направляющие с BLUMOTION Л.+П. на 30 кг (600, 650 мм – 65 кг) 57X.xxx1B, 4 Держатель задней стенки “D” Л.+П. Z30D000S, 5 Крепления фасада

INSERTA симм. ZSF.39A2, 6 Релинги симм. (4 шт.) ZRG.xxxV. Разделители см. стр. 33.

№	Длина	Белый	Серый
PMD27	270 мм	-	60,65
PMD35	350 мм	61,35	61,38
PMD40	400 мм	62,12	62,78
PMD45	450 мм	50,98	51,34
PMD50	500 мм	51,99	52,16
PMD55	550 мм	67,28*	68,85
PMD60	600 мм	87,66	88,20
PMD65	650 мм	91,61*	92,16

## Высокий внутренний ящик – 2 релинга – “D”

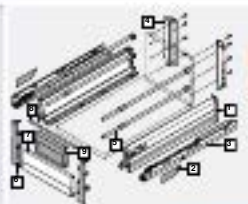
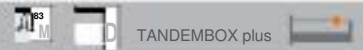

В комплекте: 1 Царги “М” Л.+П. 378Мxxx2S, 2 Заглушки Л.+П. ZAA.230N, 3 Направляющие с BLUMOTION Л.+П. на 30 кг (600, 650 мм – 65 кг) 57X.xxx1B, 4 Держатель задней стенки “D” Л.+П. Z30D000S, 5 Релинги (4 шт.) симм. ZRG.xxxV, 6 Держатели пер. панели ZIF.73D0, 7 Передняя панель<sup>1</sup> Z31A1081A, 8 Попер. релинг 1104мм ZRG.1104U, 9 Ручка для пер. панели ZIF.7008. Разделители см. стр. 33.

№	Длина	Белый	Серый
PVMD27	270 мм	-	90,88
PVMD35	350 мм	90,55	91,61
PVMD40	400 мм	91,32	93,01
PVMD45	450 мм	80,18	81,57
PVMD50	500 мм	81,19	82,39
PVMD55	550 мм	91,09*	99,08
PVMD60	600 мм	116,86	118,44
PVMD65	650 мм	120,81*	122,39

## Ящик с высоким фасадом – одностенная боковина BOXSIDE – “D”

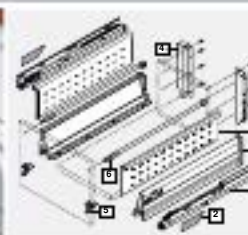
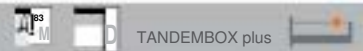

В комплекте: 1 Царги “М” Л.+П. 378Мxxx2S, 2 Заглушки Л.+П. ZAA.230N, 3 Направляющие с BLUMOTION Л.+П. на 30 кг (600, 650 мм – 65 кг) 57X.xxx1B, 4 Держ. задней стенки “D” Л.+П. Z30D000S, 5 Крепл. фасада INSERTA симм. ZSF.39A2, 6 Релинги симм. (2 шт.) ZRG.xxxV, 7 Одностенные боковины BOXSIDE Z36HxxxS (белые в цвете белый крем). Разделители см. стр. 33.

№	Длина	Белый	Серый
PBS45	450 мм	57,00	57,83
PBS50	500 мм	58,36	58,26

## Ящик с высоким фасадом – двустенная боковина BOXSIDE – “D”

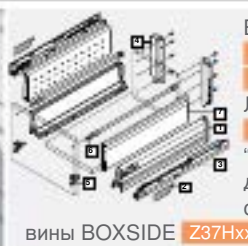

В комплекте: 1 Царги “М” Л.+П. 378Мxxx2S, 2 Заглушки Л.+П. ZAA.230N, 3 Направл. с BLUMOTION Л.+П. на 30 кг (600, 650 мм – 65 кг) 57X.xxx1B, 4 Держатель задней стенки “D” Л.+П. Z30D000S, 5 Крепления фасада INSERTA симм. ZSF.39A2, 6 Релинги симм. (2 шт.) ZRG.xxxV, 7 Двуст. боковины BOXSIDE Z37HxxxS. Разделители см. стр. 33.

№	Длина	Белый	Серый
PB40	400 мм	-	74,20
PB45	450 мм	66,06	64,93
PB50	500 мм	69,14	67,98
PB55	550 мм	-	87,56
PB60	600 мм	-	110,53
PB65	650 мм	118,86*	118,03

## Высокий внутренний ящик – двустенная боковина BOXSIDE – “D”

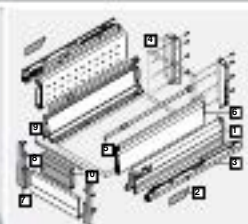

В комплекте: 1 Царги “М” Л.+П. 378Мxxx2S, 2 Заглушки Л.+П. ZAA.230N, 3 Направляющие с BLUMOTION Л.+П. на 30 кг (600, 650 мм – 65 кг) 57X.xxx1B, 4 Держатель задней стенки “D” Л.+П. Z30D000S, 5 Релинги симм. ZRG.xxxV, 6 Боковина BOXSIDE Л.+П. Z37HxxxS, 7 Держатели пер. панели ZIF.73D0, 8 Передняя панель<sup>1</sup> Z31A1081A, 9 Попер. релинг 1104мм ZRG.1104U, 10 Ручка для пер. панели ZIF.7008. Разделители см. стр. 33.

№	Длина	Белый	Серый
PVB40	400 мм	-	104,43
PVB45	450 мм	95,26	95,16
PVB50	500 мм	98,34	98,21
PVB55	550 мм	-	117,79
PVB60	600 мм	-	140,76
PVB65	650 мм	148,06*	148,26

<sup>1</sup> Макс. ширина корпуса для внутр. ящиков = 1200 мм. Раскрой панели: внутр. ширина корпуса минус 87 мм.

\*Под заказ



## Ящики TANDEMBOX plus с царгой "К"

### Стандартный ящик – "К"

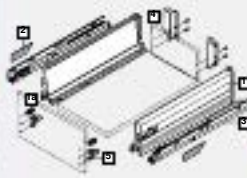
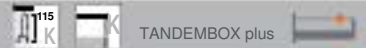

В комплекте: 1 Царги "К" Л.+П. и по-зиц. дюбели **378Kxxx2S**, 2 Заглушки Л.+П. **ZAA.230N**, 3 Направляющие с BLUMOTION Л.+П. на 30 кг **578.xxx1B**, 4 Держатель задней стенки "К" Л.+П. **Z30K000S**, 5 Крепления фасада INSERTA симм. **ZSF.39A2**.  
Лотки см. стр. 45.

№	Длина <sup>1</sup>	Белый	Серый
<b>PK40</b>	400 мм	-	59,22
<b>PK45</b>	450 мм	55,17	53,80
<b>PK50</b>	500 мм	55,76	54,38

### Внутренний ящик – "К"

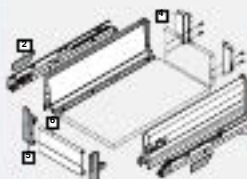

В комплекте: 1 Царги "К" Л.+П. **378Kxxx2S**, 2 Заглушки Л.+П. **ZAA.230N**, 3 Направляющие с BLUMOTION Л.+П. на 30 кг **578.xxx1B**, 4 Держатель задней стенки "К" Л.+П. **Z30K000S**, 5 Дер-жатели пер. панели **ZIF.70K0**, 6 Передняя панель<sup>2</sup> **Z31A1081A**.  
Лотки см. стр. 45.

№	Длина	Белый	Серый
<b>PVK40</b>	400 мм	-	80,09
<b>PVK45</b>	450 мм	75,27	74,68
<b>PVK50</b>	500 мм	75,87	75,26

### Ящик с высоким фасадом – 1 релинг – "С"

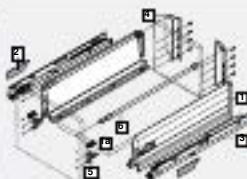

В комплекте: 1 Царги "К" Л.+П. и по-зиц. дюбели **378Kxxx2S**, 2 Заглушки Л.+П. **ZAA.230N**, 3 Направляющие с BLUMOTION Л.+П. на 30 кг **578.xxx1B**, 4 Держатель задней стенки "К" Л.+П. **Z30C000S**, 5 Крепления фасада INSERTA симм. **ZSF.39A2**, 6 Релинги симм. (2 шт.) симм. **ZRG.xxxV**.  
Разделители см. стр. 33.

№	Длина	Белый	Серый
<b>PKR40</b>	400 мм	-	65,66
<b>PKR45</b>	450 мм	58,93	57,78
<b>PKR50</b>	500 мм	59,63	58,47

### Высокий внутренний ящик – 1 релинг – "С"

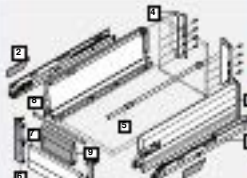

В комплекте: 1 Царги "К" Л.+П. **378Kxxx2S**, 2 Заглушки Л.+П. **ZAA.230N**, 3 Направляющие с BLUMOTION Л.+П. на 30 кг **578.xxx1B**, 4 Держатель задней стенки "С" Л.+П. **Z30C000S**, 5 Релинги симм. **ZRG.xxxV**, 6 Держ. панели **ZIF.72C0**, 7 Передняя панель<sup>2</sup> **Z31A1081A**, 8 Попер. релинг **ZRG.1104U**, 9 Ручка для пер. панели **ZIF.7008**.  
Разделители см. стр. 33.

№	Длина	Белый	Серый
<b>PVKR40</b>	400 мм	-	94,90
<b>PVKR45</b>	450 мм	87,15	87,02
<b>PVKR50</b>	500 мм	87,85	87,71

## Ящики TANDEMBOX plus – специальные конструкции

### Комбинированный ящик для продуктов и бутылок – "D"



В комплекте: 1 Царги "М" Л.+П. **378Mxxx2S**, 2 Заглушки Л.+П. **ZAA.230N**, 3 Направляю-щие с BLUMOTION Л.+П. на 50 кг **579.xxx1B**, 4 Держатель задней стенки "D" Л.+П. **Z30D000S**, 5 Крепления фасада INSERTA симм. **ZSF.39A2**, 6 Релинги симм. **ZRG.xxxV**, 7 Двустенные боковины BOXSIDE **Z37Hxxx**, 8 Ванна для бутылок **Z48.30Blx**, 9 3 попер. разделителя под раскрой **Z40L1077A**, 10 10 [PK45] или 12 [PK50] держателей **Z40H0002Z**, 11 2 продольных разделителя **Z43L100**, 12 Межсекционная стенка **Z46C4x0**.  
Примечание: В корпусе шириной <890 мм требуется 2 шт. **Z40L1077A**.

№	Длина	Белый	Серый
<b>PRK45</b>	450 мм	279,54	280,23
<b>PRK50</b>	500 мм	310,28	304,80

<sup>1</sup> Возможны другие длины ящиков (270 – 650 мм). Стоимость по запросу.

<sup>2</sup> Макс. ширина корпуса для внутр. ящиков = 1200 мм. Раскрой панели: внутр. ширина корпуса минус 87 мм.



## Ящик с лотком для бутылок – “D”

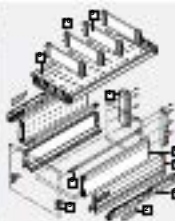

В комплекте (для ширины корпуса 300мм):

- 1 Царги “М” Л.+П. 378Mxxx2S, 2 Заглушки Л.+П. ZAA.230N, 3 Направляющие с BLUMOTION Л.+П. на 30 кг 578.xxx1B, 4 Держатель задней стенки “D” Л.+П. Z30D000S, 5 Крепления фасада INSERTA симм. ZSF.39A2, 6 Релинги симм. ZRG.xxxV, 7 Двустенные боковины BOXSIDE Z37HxxxS, 8 Ванна для бутылок Z48.30Blx, 9 1 попер. разделитель под раскрой Z40L1077A, 10 6 [PRB45] или 8 [PRB50] держателей Z40H0002Z.

№	Длина	Белый	Серый
PRB45	450 мм	166,26	165,13
PRB50	500 мм	180,46	179,30

## Ящик для разделочных досок и бутылок – “D”

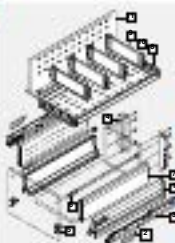

- В комплекте: 1 Царги “М” Л.+П. 378Mxxx2S, 2 Заглушки Л.+П. ZAA.230N, 3 Направляющие с BLUMOTION Л.+П. на 30 кг 578.xxx1B, 4 Держатель задней стенки “D” Л.+П. Z30D000S, 5 Крепления фасада INSERTA симм. ZSF.39A2, 6 Релинги симм. ZRG.xxxV, 7 Двустенные боковины BOXSIDE Z37HxxxS, 8 Ванна для бутылок Z48.30Blx, 9 1 попер. разделитель под раскрой Z40L1077A, 10 6 [PRD45] или 8 [PRD50] держателей Z40H0002Z, 11 Межсекционная стенка Z46C4x0.

Для ширины корпуса 360–620 мм. При ширине корпуса 500–600 мм рекомендуется 1 доп. межсекционная стенка (см. стр. 33), при ширине > 600 – 2 стенки.

№	Длина	Белый	Серый
PRD45	450 мм	208,99	209,68
PRD50	500 мм	230,76	225,27

## Ящик для противней и форм для выпечки – “D”

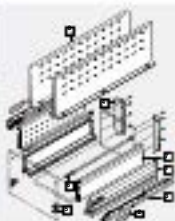

- В комплекте: 1 Царги “М” Л.+П. 378Mxxx2S, 2 Заглушки Л.+П. ZAA.230N, 3 Направляющие с BLUMOTION Л.+П. на 30 кг 578.xxx1B, 4 Держатель задней стенки “D” Л.+П. Z30D000S, 5 Крепления фасада INSERTA симм. ZSF.39A2, 6 Релинги симм. ZRG.xxxV, 7 Двустенные боковины BOXSIDE Z37HxxxS, 8 2 межсекционные стенки Z46C4x0.

Рекомендуется для ширины корпуса от 400 до 600 мм.

№	Длина	Белый	Серый
PRP45	450 мм	151,52	154,04
PRP50	500 мм	169,72	159,92

## SPACE TOWER – высокий шкаф-колонка за распашной дверью

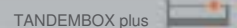

- В комплекте: 1 10 царг “М” 378Mxxx2S, 2 10 заглушек ZAA.230N, 3 10 направляющих с BLUMOTION на 30 кг 578.xxx1B, 4 8 держателей задней стенки “D” Z30D000S, 5 2 держателя задней стенки “M” Z30M000S, 6 8 релингов симм. ZRG.xxxV, 7 8 двустенных боковин BOXSIDE Z37HxxxS, 8 8 держателей передней панели ZIF.73D0, 9 2 держателя передней панели ZIF.70M0, 10 3 передних панели под раскрой Z31A1081A, 11 2 штанги попер. релинга под раскрой ZRG.1104U, 12 4 ручки ZIF.7008. Разделители см. стр. 33. Комплект предназначен для ширины корпуса до 600 мм. Для оптимального выдвигания ящиков используйте петлю 155° с 0 вхожд. 71B7550.

№	Длина	Белый	Серый
PXT45	450 мм	396,28	393,15
PXT50	500 мм	409,41	405,20

## Цокольный ящик

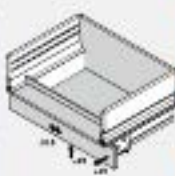
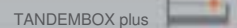

- В комплекте: 1 Царги “М” Л.+П. 378M5002S, 2 Заглушки Л.+П. ZAA.230N, 3 Направляющие с BLUMOTION Л.+П. на 50 кг 579.5001B, 4 Держатель задней стенки “D” Л.+П. Z30D000S, 5 Крепления фасада INSERTA симм. ZSF.39A2, 6 Релинги симм. ZRG.446V, 7 Боковины BOXSIDE Z37H468S, 8 Комплект механизмов цок. ящика, включая боковину Z92.39Л&П+Z93.3X+Z93.30. Длина ящика 500 мм, отступ от цоколя 75 мм.

№	Цоколь	Механизм	Полный комплект	
			Белый	Серый
PXZ100	100 мм	106,43	184,55	183,39
PXZ135	135 мм	107,56	185,69	184,52

## Бутылочницы – решение для узких шкафов

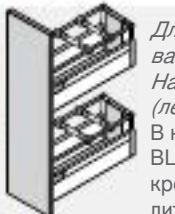
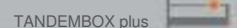

Для корпусов шириной 200 мм, как альтернатива сетчатым емкостям.

Направляющие устанавливаются по диагонали (левая – внизу, правая – вверху).

- В комплекте: 1 4 царги “М” 378Mxxx2S, 2 4 заглушки ZAA.230N, 3 2 направляющие с BLUMOTION на 30 кг 578.xxx1B, 4 4 держателя задней стенки “B” Z30B000S, 5 4 передних крепления INSERTA симм. ZSF.39A2, 6 4 релинга симм. ZRG.xxxV, 7 8 держателей разделителя ZRU.00E0, 8 1 поперечный релинг ZRG.1104U.

№	Длина	Белый	Серый
PXN45	450 мм	86,21	87,18
PXN50	500 мм	87,67	86,75

## Ящики TANDEMBOX plus – под мойку

### Ящик под мойку – “М”

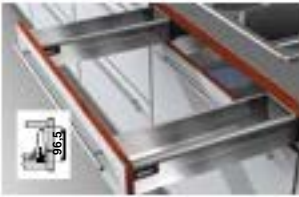

В комплекте: 1 4 царги “М” Л.+П. 378Mxxx2S, 2 4 заглушки Л.+П. ZAA.230N, 3 2 направляющие с BLUMOTION Л.+П. на 30 кг 578.xxx1B, 4 4 держателя задней стенки “М” Л.+П. Z30M000S, 5 4 передних крепления INSERTA симм. ZSF.39A2.

№	Длина	Белый	Серый
PJM45	450 мм	64,45	64,96
PJM50	500 мм	65,70	64,31

### Ящик с высоким фасадом под мойку – BOXSIDE – “D”

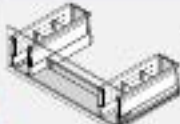

В комплекте: 1 2 царги “М” Л.+П. 378Mxxx2S, 2 2 заглушки Л.+П. ZAA.230N, 3 2 царги под мойку Л.+П. 378Mxx04xG, 4 2 направл. с BLUMOTION Л.+П. на 30 кг 578.xxx1B, 5 4 держателя задней стенки “D” Л.+П. Z30D000S, 6 2 передних крепления INSERTA симм. ZSF.39A2, 7 4 релинга симм. ZRG.xxxV, 8 4 двустенные боковины BOXSIDE Z37HxxxS, 9 Держатели задней стенки “N” Л.+П. Z30N000S, 10 Адаптеры к ним для центрального разделителя из ДСП Л.+П. Z30N0002, 11 8 держателей разделителя Z40H0002Z, 12 1 разделитель под раскрой Z40L1077A.

№	Длина	Белый	Серый
PJB45	450 мм	166,70	164,67
PJB50	500 мм	172,30	171,15

### Ящик с высоким фасадом под мойку – 2 релинга – “D”

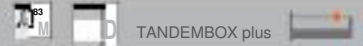

В комплекте: 1 2 царги “М” Л.+П. 378Mxxx2S, 2 2 заглушки Л.+П. ZAA.230N, 3 2 царги под мойку Л.+П. 378Mxx04xG, 4 2 направляющие с BLUMOTION Л.+П. на 30 кг 578.xxx1B, 5 4 держателя задней стенки “D” Л.+П. Z30D000S, 6 2 передних крепления INSERTA симм. ZSF.39A2, 7 8 релингов симм. ZRG.xxxV, 8 2 держателя задней стенки “N” Л.+П. Z30N000S, 9 2 адаптера для центрального разделителя из ДСП Л.+П. Z30N0002, 10 8 держателей попер. релинга ZRU.00Z0, 11 2 штанги попер. релинга под раскрой ZRG.1104U.

№	Длина	Белый	Серый
PJD45	450 мм	121,09	122,54
PJD50	500 мм	122,54	124,56

### Ящик с высоким фасадом под мойку – угловые держатели – “D”

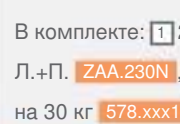
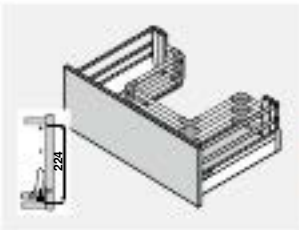
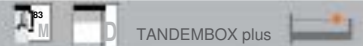

В комплекте: 1 2 царги “М” Л.+П. 378Mxxx2S, 2 2 заглушки Л.+П. ZAA.230N, 3 2 направляющие с BLUMOTION Л.+П. на 30 кг 578.xxx1B, 4 2 держателя задней стенки “D” Л.+П. Z30D000S, 5 2 передних крепления INSERTA симм. ZSF.39A2, 6 4 релинга симм. ZRG.xxxV, 7 4 тройных угловых держателя ZTU.00D0, 8 6 штанг поперечного релинга под раскрой ZRG.1104U.

№	Длина	Белый	Серый
PJU45	450 мм	86,95	88,84
PJU50	500 мм	87,96	89,66

## Ящики TANDEMBOX plus – SPACE CORNER

### Угловой ящик – “М”

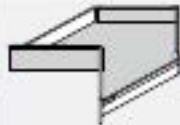
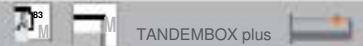

В комплекте: 1 Царги “М” Л.+П. 650 мм 378M6502S, 2 Заглушки Л.+П. ZAA.230N, 3 Направляющие с BLUMOTION Л.+П. 650 мм на 65 кг 576.6501B, 4 Угловой держатель задней стенки “М” Л.+П. Z30M000S.45, 5 [PUM] Угловые передние крепления “М” Л.+П. ZSF.340E / [PUMS] Комплект SYNCROMOTION “М” Z33M00E.

Фасады ящиков с SYNCROMOTION при открывании смещаются к центру.

Лотки см. стр. 45.

№	SYNCR	Белый	Серый
PUM	нет	82,64*	83,08
PUMS	да	133,50*	133,94

### Угловой ящик с высоким фасадом – BOXSIDE – “D”

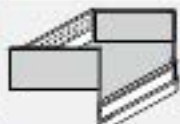
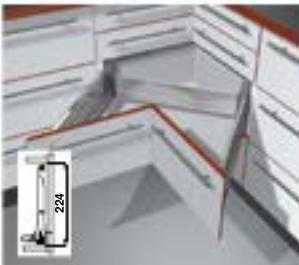

В комплекте: 1 Царги “М” Л.+П. 650 мм 378M6502S, 2 Заглушки Л.+П. ZAA.230N, 3 Направляющие с BLUMOTION Л.+П. 650 мм на 65 кг 576.6501B, 4 Угловой держатель задней стенки “D” Л.+П. Z30D000SL.45, 5 Релинги симм. ZRG.596V, 6 Двустенные боковины BOXSIDE Z37H618, 7 [PUB] Угловые передние крепления “D” Л.+П. ZSF.345E / [PUBS] Комплект SYNCROMOTION “D” Z33D00E.

Фасады ящиков с SYNCROMOTION при открывании смещаются к центру.

Разделители см. стр. 33.

№	SYNCR	Белый	Серый
PUB	нет	131,78*	130,95
PUBS	да	199,54*	198,71



# ORGA-LINE для TANDEMBOX plus – “B”/“C”/“D”



Легко регулируемые внутренние разделители ORGA-LINE создают идеальный порядок, позволяя удобно хранить любые предметы, например, продукты или кастрюли.

Все разделители ORGA-LINE переставляются без инструмента. Так каждый ящик можно настроить согласно Вашим индивидуальным потребностям.

Комплекты разделителей на 1 ящик (с продольными разделителями)	№	Длина ящика	Внешняя ширина корпуса								
			..2 275 – 400 мм			..4 450 – 600 мм			..8 800 – 1200 мм		
			Рис.	Белый	Серый	Рис.	Белый	Серый	Рис.	Белый	Серый
Профильные под BOXSIDE	OPB45..	450 мм	1 поперечный разделитель			1 попер., 2 прод. разделит.			1 попер., 3 прод. разделит.		
Профильные под релинг	OPR45..			29,76	29,76		40,78	40,78		46,29	46,29
Двойной поперечный релинг под релинг	O2T45..			8,20	8,45		9,89	10,15		15,60	16,11
Профильные под BOXSIDE	OPB50..	500 - 650 мм	2 поперечных разделителя <sup>1</sup>			2 попер., 1, 3 прод. раздел.			2 попер., 6 прод. раздел.		
Профильные под релинг	OPR50..			32,68	32,68		49,21	49,21		92,59	92,59
Двойной поперечный релинг под релинг	O2T50..			16,39	16,90		18,93	19,44		31,20	32,22

Комплекты разделителей (без продольных разделителей)					При раскрое для нескольких ящиков					
1 комплект. Ширина корпуса <=1200 мм					2 компл. ШЖ < 660мм		3 компл. ШЖ < 478мм		4 компл. ШЖ < 386мм	
Рис.	№	Артикулы	Белый	Серый	Белый	Серый	Белый	Серый	Белый	Серый
	<b>Профильный разделитель под BOXSIDE</b>				<b>O-PB2</b>		<b>O-PB3</b>		<b>O-PB4</b>	
	<b>Профильный разделитель под релинг (стекл. BOXSIDE)</b>				<b>O-PR1</b>		<b>O-PR1</b>		<b>O-PR1</b>	
	<b>Двойной поперечный релинг под релинг</b>				<b>O-2TR2 (ШЖ &lt;600мм)</b>					
	<b>Одинарный поперечный релинг под BOXSIDE</b>				<b>O-1TB2 (ШЖ &lt;600мм)</b>					
	<b>Одинарный поперечный релинг под релинг</b>				<b>O-1TR2 (ШЖ &lt;600мм)</b>					
	O-PB1	Z40L1.. & Z40H0002Z	29,76	29,76	32,68	32,68	35,60	35,60	38,51	38,51
	O-PR1	Z40L1.. & Z40H0002ZR	31,61	31,61	36,38	36,38	41,15	41,15	45,91	45,91
	O-2TR1	ZRG.1.. & ZRU.00Z0	13,06	13,57	16,39	16,90				
	O-1TB1	ZRG.1.. & ZRU.10B1E	6,44	6,70	8,02	8,28				
	O-1TR1	ZRG.1.. & ZRU.00E0	7,10	7,35	9,33	9,59				

Рис.	Артикул	Описание	Белый	Серый
	Z40L1077A	Поперечный профильный разделитель под раскрой, 1077 мм	26,85	26,85
	Z40H0002Z	Держатель попер. разделителя под BOXSIDE, симм.	-	1,46
	Z40H0002ZR	Держатель попер. разделителя под релинг (стекл. BOXSIDE), симм.	-	2,38
	Z43L100S	Продольный профильный разделитель, 100 мм	5,51	5,51
	ZRG.1xxx	Поперечный релинг (штанга) 1104 мм	4,86	5,12
	ZRU.00Z0	2й держатель трубчатых разделителей, симм	1,67	1,67
	ZRU.00F0	Продольный разделитель “для бутылок” на 2й трубч. разделитель	0,85	0,85
	ZRU.10B1E	Держатель 1го трубчатого разделителя для BOXSIDE, симм	-	0,79
	ZRU.00E0	Держатель 1го трубчатого разделителя для релингов, симм	1,12	1,12
	Z46C420	Межсекционная стенка 450 мм (для продольного деления ящиков)	42,73	44,56
	Z46C470	Межсекционная стенка 500 мм (для продольного деления ящиков)	50,29	45,97

## Раскрой поперечных разделителей

	TANDEMBOX: X = внутр. ширина корпуса -91 мм		TANDEMBOX: X = внутр. ширина корпуса -68 мм METABOX: X = внутр. ширина корпуса -58 мм		TANDEMBOX: X = внутр. ширина корпуса -78 мм METABOX: X = внутр. ширина корпуса -65 мм
--	---	--	--	--	--

<sup>1</sup> С учётом возможности раскроя на 1 ящик указаны баллы за 1 поперечный разделитель (2 трубчатых) под раскрой и 4 держателя. Прим.: Количество баллов значительно уменьшается при распиле разделителей под раскрой для нескольких ящиков.





Прямоугольный реллинг отличает ящик TANDEMBOX antaro от всех прочих – чёткие линии изделия подчеркивают строгий элегантный дизайн.

Все комплектующие, в том числе разделители ORGA-LINE, выполнены в цветовой гамме царги, для нержавеющей стали – в тёмно-сером цвете.

Боковина может быть с реллингом, либо с реллингом и вставкой из различных материалов (стекло, МДФ и др.)



## Ящики TANDEMBOX antaro с царгой "N"

**Низкий ящик – высота "N"**



№*	Длина	Терра-чёрный	Белый шёлк	Серый
IN45	450 мм	49,97	49,61	49,40
IN50	500 мм	50,56	50,20	49,60

В комплекте: 1 Царги "N", дизайн "А" Л.+П. 378Nxxx2SA, 2 Заглушки симм. ZAA.532C, 3 Направляющие TANDEMBOX plus BLUMOTION Л.+П. 578.xxx1B, 4 Держатель задней стенки "N" Л.+П. Z30N000S, 5 Крепления фасада INSERTA симм. ZSF.39A2. Разделители см. стр. 39.

## Ящики TANDEMBOX antaro с царгой "M"

**Стандартный ящик – высота "M"**



№*	Длина	Терра-чёрный	Белый шёлк	Серый
IM27	270 мм	48,55	48,55	48,55
IM35	350 мм	52,98	52,62	48,55
IM40	400 мм	53,39	53,03	53,03
IM45	450 мм	49,76	49,40	44,71
IM50	500 мм	45,57	43,16	45,56

В комплекте: 1 Царги "M", дизайн "А" Л.+П. 378Mxxx2SA, 2 Заглушки симм. ZAA.532C, 3 Напр. TANDEMBOX plus BLUMOTION Л.+П. 578.xxx1B, 4 Держ. задней стенки "M" Л.+П. Z30M000S, 5 Крепления фасада INSERTA симм. ZSF.39A2. Лотки см. стр. 45.

**Стандартный внутренний ящик – высота "M"**



№*	Длина	Терра-чёрный	Белый шёлк	Серый
AIM27	270 мм	75,69	75,69	75,69
AIM35	350 мм	80,12	79,76	75,69
AIM40	400 мм	80,53	80,17	80,17
AIM45	450 мм	76,90	76,53	71,85
AIM50	500 мм	72,70	70,30	72,70

В комплекте: 1 Царги "M", дизайн "А" Л.+П. 378Mxxx2SA, 2 Заглушки симм. ZAA.532C, 3 Направляющие TANDEMBOX plus BLUMOTION Л.+П. 578.xxx1B, 4 Держатель задней стенки "M" Л.+П. Z30M000S, 5 Передняя панель Z31L1036A, 6 Держатели передней панели antaro "M" Л.+П. ZIF.71M0, 6a Крепление дна к передней панели (входит в комплект крепл.) Z31A0008, 7 Ручка с поводком (опция – в комплект не входит) [8,65] ZIF.80M7, 7a Ручка без поводка (опция – в комплект не входит) [5,68] ZIF.80M5. Лотки см. стр. 45.

### Ящик с высоким фасадом – царга “М” – высота “С” – 1 релинг

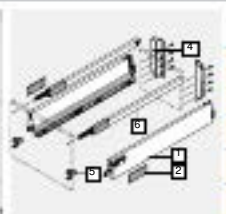

№*	Длина	Терра-чёрный	Белый шёлк	Серый
AFC27	270мм	58,12	58,12	58,12
AFC35	350мм	62,82	62,46	58,71
AFC40	400мм	63,69	63,32	63,32
AFC45	450мм	59,87	59,47	54,79
AFC50	500мм	55,82	53,42	55,82

В комплекте: 1 Царги “М”, дизайн “А” Л.+П. 378Mxxx2SA, 2 Заглушки симм. ZAA.532C, 3 Направляющие TANDEMBOX plus BLUMOTION Л.+П. 578.xxx1B, 4 Держатель задней стенки “С” Л.+П. Z30C000S, 5 Крепления фасада INSERTA симм. ZSF.39A2, 6 Релинги antaro к ящику с высоким фасадом, верхние Л.+П. ZRG.xxxRxIC. Разделители см. стр. 39.

### Высокий внутренний ящик – царга “М” – высота “С” – 1 релинг

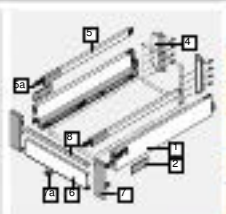

№*	Длина	Терра-чёрный	Белый шёлк	Серый
AIC27	270мм	94,11	96,03	94,01
AIC35	350мм	98,81	98,45	94,60
AIC40	400мм	99,68	99,31	99,21
AIC45	450мм	95,86	95,46	90,68
AIC50	500мм	91,81	89,52	90,74

В комплекте: 1 Царги “М”, дизайн “А” Л.+П. 378Mxxx2SA, 2 Заглушки симм. ZAA.532C, 3 Направляющие TANDEMBOX plus BLUMOTION Л.+П. 578.xxx1B, 4 Держатель задней стенки “С” Л.+П. Z30C000S, 5 Релинги antaro к внутреннему ящику, верхние Л.+П. ZRG.xxxRxFC, 6a Головки релинга для внутреннего ящика / алюм. фасада<sup>1</sup> ZRG.000R5F, 6b Передняя панель<sup>2</sup> Z31L1036A, 7 Держатели передней панели antaro для 1 релинга, “С” Л.+П. ZIF.74C0, 7a Крепление дна к передней панели Z31A0008, 8 Поперечный релинг 1046мм<sup>2</sup> ZRG.1046Z. Разделители см. стр. 39.

### Ящик с высоким фасадом – царга “М” – высота “С” – вставка

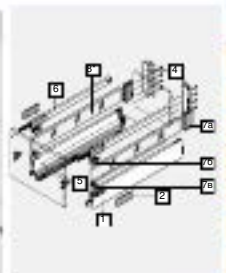

№*	Длина	Терра-чёрный	Белый шёлк	Серый
AFCV27 <sup>3</sup>	270мм	60,30	60,30	60,30
AFCV35 <sup>3</sup>	350мм	65,00	64,64	60,89
AFCV40 <sup>3</sup>	400мм	65,87	65,50	65,50
AFCV45 <sup>3</sup>	450мм	62,05	61,66	56,97
AFCS45	450мм	79,21	78,81	74,13
AFCV50 <sup>3</sup>	500мм	58,00	55,60	58,00
AFCS50	500мм	76,02	73,62	76,02

В комплекте: 1 Царги “М”, дизайн “А” Л.+П. 378Mxxx2SA, 2 Заглушки симм. ZAA.532C, 3 Направляющие TANDEMBOX plus BLUMOTION Л.+П. 578.xxx1B, 4 Держатель задней стенки “С” Л.+П. Z30C000S, 5 Крепления фасада INSERTA симм. ZSF.39A2, 6 Релинги antaro к ящику с высоким фасадом, верхние Л.+П. ZRG.xxxRxIC, 7 Держатель вставки (задний Л.+П. [Z36C00802], 2x передний нижний+верхний [Z36.00801/04]) Z36C0080, 8 Вставка стеклянная “С”, симм.<sup>3</sup> Z37Rxx7C. Разделители см. стр. 39.

### Высокий внутренний ящик – царга “М” – высота “С” – вставка

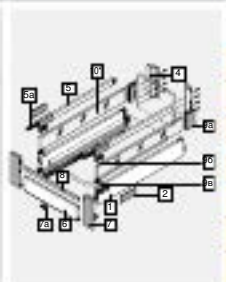

№*	Длина	Терра-чёрный	Белый шёлк	Серый
AICV27 <sup>3</sup>	270мм	96,29	98,21	96,19
AICV35 <sup>3</sup>	350мм	100,99	100,63	96,78
AICV40 <sup>3</sup>	400мм	101,86	101,49	101,40
AICV45 <sup>3</sup>	450мм	98,04	97,65	92,86
AICS45	450мм	115,20	114,80	110,02
AICV50 <sup>3</sup>	500мм	93,02	91,70	93,89
AICS50	500мм	112,01	109,72	110,94

В комплекте: 1 Царги “М”, дизайн “А” Л.+П. 378Mxxx2SA, 2 Заглушки симм. ZAA.532C, 3 Направл. TANDEMBOX plus BLUMOTION Л.+П. 578.xxx1B, 4 Держатель задней стенки “С” Л.+П. Z30C000S, 5 Релинги antaro к внутреннему ящику, верхние Л.+П. ZRG.xxxRxFC, 6a Головки релинга для внутреннего ящика / алюм. фасада<sup>1</sup> ZRG.000R5F, 6b Передняя панель<sup>2</sup> Z31L1036A, 7 Держатели передней панели antaro для 1 релинга, “С” Л.+П. ZIF.74C0, 7a Крепление дна к передней панели Z31A0008, 8 Попер. релинг 1046мм<sup>2</sup> ZRG.1046Z, 9 Держатель вставки (задний Л.+П. [Z36C00802], 2x передний нижний+верхний [Z36.00801/04]) Z36C0080, 10 Вставка стеклянная “С”, симм.<sup>3</sup> Z37Rxx7C. Разделители см. стр. 39.

\* Некоторые комплекты по запросу.

<sup>1</sup> Вместо релингов для внутренних ящиков могут использоваться релинги для ящиков с высоким фасадом при замене головки на ZRG.000R5F.

<sup>2</sup> Раскрой панели: внутренняя ширина корпуса минус 132мм, раскрой попер. релинга: внутренняя ширина корпуса минус 122мм.

<sup>3</sup> Комплекты АххV с держ. вставок – без вставок. Комплекты АххSxx включают сатинир. вставки. Возможны Ваши вставки из любого материала. Некоторые комплекты по запросу.

Параметры вставки  
Длина: ном. длина -33 мм  
Высота: “С” 59,5 мм  
Толщина: 8 мм

Стекл. вставки (2 шт.)		Высота “С”	
Длина	Артикул	Прозр.	Сатин.
450мм	Z37R417C	14,18	17,16
500мм	Z37R467C	14,74	18,01



### Ящик с высоким фасадом – царга “М” – высота “D” – 1 релинг

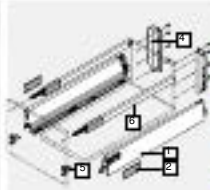

№*	Длина	Терра-чёрный	Белый шёлк	Серый
AF1D27	270мм	58,12	58,12	58,12
AF1D35	350мм	62,82	62,46	58,71
AF1D40	400мм	63,69	63,32	63,32
AF1D45	450мм	59,87	59,47	54,79
AF1D50	500мм	55,82	53,42	55,82

В комплекте: 1 Царги “М”, дизайн “А” Л.+П. 378Mxxx2SA, 2 Заглушки симм. ZAA.532C, 3 Направляющие TANDEMBOX plus BLUMOTION Л.+П. 578.xxx1B, 4 Держатель задней стенки “D” Л.+П. Z30D000S, 5 Крепления фасада INSERTA симм. ZSF.39A2, 6 Релинги antaro к ящику с высоким фасадом, верхние Л.+П. ZRG.xxxRxIC. Разделители см. стр. 39.

### Высокий внутренний ящик – царга “М” – высота “D” – 1 релинг

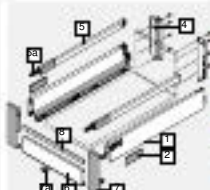

№*	Длина	Терра-чёрный	Белый шёлк	Серый
AI1D27	270мм	94,50	94,50	94,40
AI1D35	350мм	99,20	98,84	94,99
AI1D40	400мм	100,07	99,70	99,60
AI1D45	450мм	96,25	95,85	91,07
AI1D50	500мм	91,23	89,91	91,13

В комплекте: 1 Царги “М”, дизайн “А” Л.+П. 378Mxxx2SA, 2 Заглушки симм. ZAA.532C, 3 Направляющие TANDEMBOX plus BLUMOTION Л.+П. 578.xxx1B, 4 Держатель задней стенки “D” Л.+П. Z30D000S, 5 Релинги antaro к внутреннему ящику, верхние Л.+П. ZRG.xxxRxFC, 6a Головки релинга для внутреннего ящика / алюм. фасада<sup>1</sup> ZRG.000R5F, 6b Передняя панель<sup>2</sup> Z31L1036A, 7 Держатели передней панели antaro для 1 релинга, “D” Л.+П. ZIF.74D0, 7a Крепление дна к передней панели Z31A0008, 8 Поперечный релинг 1046мм<sup>2</sup> ZRG.1046Z. Разделители см. стр. 39.

### Ящик с высоким фасадом – царга “М” – высота “D” – вставка

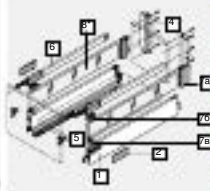

№*	Длина	Терра-чёрный	Белый шёлк	Серый
AFDV27 <sup>3</sup>	270мм	60,48	60,48	60,48
AFDV35 <sup>3</sup>	350мм	65,18	64,81	61,07
AFDV40 <sup>3</sup>	400мм	66,04	65,68	65,68
AFDV45 <sup>3</sup>	450мм	62,23	61,83	57,14
AFDS45	450мм	82,12	81,72	77,03
AFDV50 <sup>3</sup>	500мм	58,18	55,78	58,18
AFDS50	500мм	78,92	76,52	78,92

В комплекте: 1 Царги “М”, дизайн “А” Л.+П. 378Mxxx2SA, 2 Заглушки симм. ZAA.532C, 3 Направляющие TANDEMBOX plus BLUMOTION Л.+П. 578.xxx1B, 4 Держатель задней стенки “D” Л.+П. Z30D000S, 5 Крепления фасада INSERTA симм. ZSF.39A2, 6 Релинги antaro к ящику с высоким фасадом, верхние Л.+П. ZRG.xxxRxIC, 7 Держатель вставки (задний Л.+П. [Z36D00802], 2x передний нижний+верхний [Z36.00801/04]) Z36D0080, 8 Вставка стеклянная “D”, симм.<sup>3</sup> Z37Rxx7D. Разделители см. стр. 39.

### Высокий внутренний ящик – царга “М” – высота “D” – вставка

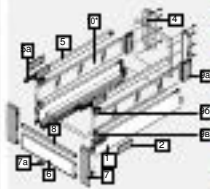

№*	Длина	Терра-чёрный	Белый шёлк	Серый
AIDV27 <sup>9</sup>	270мм	96,86	96,86	96,76
AIDV35 <sup>3</sup>	350мм	101,56	101,20	97,35
AIDV40 <sup>3</sup>	400мм	102,43	102,06	101,96
AIDV45 <sup>3</sup>	450мм	98,61	98,21	93,43
AIDS45	450мм	118,50	118,10	113,31
AIDV50 <sup>3</sup>	500мм	93,59	92,27	94,46
AIDS50	500мм	114,33	113,01	114,23

В комплекте: 1 Царги “М”, дизайн “А” Л.+П. 378Mxxx2SA, 2 Заглушки симм. ZAA.532C, 3 Направл. TANDEMBOX plus BLUMOTION Л.+П. 578.xxx1B, 4 Держатель задней стенки “D” Л.+П. Z30D000S, 5 Релинги antaro к внутреннему ящику, верхние Л.+П. ZRG.xxxRxFC, 6a Головки релинга для внутреннего ящика / алюм. фасада<sup>1</sup> ZRG.000R5F, 6b Передняя панель<sup>2</sup> Z31L1036A, 7 Держатели передней панели antaro для 1 релинга, “D” Л.+П. ZIF.74D0, 7a Крепление дна к передней панели Z31A0008, 8 Попер. релинг 1046мм<sup>2</sup> ZRG.1046Z, 9 Держатель вставки (задний Л.+П. [Z36D00802], 2x передний нижний+верхний [Z36.00801/04]) Z36D0080, 10 Вставка стеклянная “D”, симм.<sup>3</sup> Z37Rxx7D. Разделители см. стр. 39.

\* Некоторые комплекты по запросу.

<sup>1</sup> Вместо релингов для внутренних ящиков могут использоваться релинги для ящиков с высоким фасадом при замене головки на ZRG.000R5F.

<sup>2</sup> Раскрой панели: внутренняя ширина корпуса минус 132мм, раскрой попер. релинга: внутренняя ширина корпуса минус 122мм.

<sup>3</sup> Комплекты АххV с держ. вставок – без вставок. Комплекты АххSxx включают сатинир. вставки. Возможны Ваши вставки из любого материала. Некоторые комплекты по запросу.

Параметры вставки  
Длина: ном. длина -33 мм  
Высота: “D” 91,5 мм  
Толщина: 8 мм

Стекл. вставки (2 шт.)		Высота “D”	
Длина	Артикул	Прозр.	Сатин.
450мм	Z37R417D	16,91	19,89
500мм	Z37R467D	17,47	20,74



## Ящик с высоким фасадом – царга “М” – высота “D” – 2 релинга



TANDEMBOX antaro

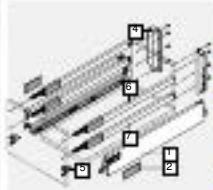

№*	Длина	Терра-чёрный	Белый шёлк	Серый
AF2D27	270мм	66,68	66,68	66,68
AF2D35	350мм	-	71,37	67,62
AF2D40	400мм	72,77	72,41	72,41
AF2D45	450мм	68,78	67,64	64,05
AF2D50	500мм	65,26	62,50	65,26

В комплекте: 1 Царги “М”, дизайн “А” Л.+П. 378Mxxx2SA, 2 Заглушки симм. ZAA.532C, 3 Направляющие TANDEMBOX plus BLUMOTION Л.+П. 578.xxx1B, 4 Держатель задней стенки “D” Л.+П. Z30D000S, 5 Крепления фасада INSERTA симм. ZSF.39A2, 6 Релинги antaro к ящику с высоким фасадом, верхние Л.+П. ZRG.xxxRxIC, 7 Релинги antaro к ящику с высоким фасадом, средние Л.+П. ZRG.xxxRxIE. Разделители см. стр. 39.

## Высокий внутренний ящик – царга “М” – высота “D” – 2 релинга



TANDEMBOX antaro

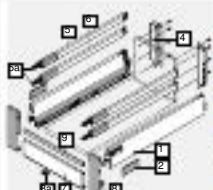

№*	Длина	Терра-чёрный	Белый шёлк	Серый
AI2D27	270мм	103,81	103,81	103,71
AI2D35	350мм	-	108,50	104,65
AI2D40	400мм	109,90	109,54	109,44
AI2D45	450мм	105,91	104,77	101,08
AI2D50	500мм	99,59	98,27	100,57

В комплекте: 1 Царги “М”, дизайн “А” Л.+П. 378Mxxx2SA, 2 Заглушки симм. ZAA.532C, 3 Направляющие TANDEMBOX plus BLUMOTION Л.+П. 578.xxx1B, 4 Держатель задней стенки “D” Л.+П. Z30D000S, 5 Релинги antaro к внутреннему ящику, верхние Л.+П. ZRG.xxxRxFC, 6 Релинги antaro к внутреннему ящику, средние Л.+П. ZRG.xxxRxFE, 5a Головки релинга для внутреннего ящика / алюм. фасада<sup>1</sup> ZRG.000R5F, 7 Передняя панель<sup>2</sup> Z31L1036A, 8 Держатели передней панели antaro для 2 релингов, “D” Л.+П. ZIF.75D0, 9 Крепление дна к передней панели Z31A0008, 9 Поперечный релинг 1046мм<sup>2</sup> ZRG.1046Z. Разделители см. стр. 39.

## Ящики TANDEMBOX antaro с царгой “К”

### Стандартный ящик – высота “К”



TANDEMBOX antaro

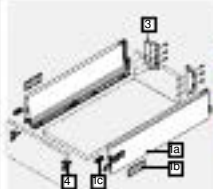

№*	Длина	Терра-чёрный	Белый шёлк	Серый
AK40	400мм	66,74	66,37	66,16
AK45	450мм	63,11	62,74	62,53
AK50	500мм	63,70	63,34	63,12

В комплекте: 1 Царги “К”, дизайн “А” Л.+П. 378Kxxx2SA, 1a царги “К” 378Kxxx2SA, 1b заглушки ZAA.532C, 1c позич. дюбели T54.3300, 2 Напр. TANDEMBOX plus BLUMOTION Л.+П. 578.xxx1B, 3 Держ. задней стенки “К” Л.+П. Z30K000S, 4 Крепления фасада INSERTA симм. ZSF.39A2. Лотки см. стр. 45.

### Стандартный внутренний ящик – высота “К”



TANDEMBOX antaro

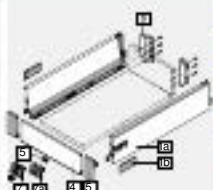

№*	Длина	Терра-чёрный	Белый шёлк	Серый
AIK40	400мм	94,87	94,50	94,29
AIK45	450мм	91,23	90,87	90,66
AIK50	500мм	91,83	91,46	91,25

В комплекте: 1 Царги “К”, дизайн “А” Л.+П. 378Kxxx2SA, 1a царги “К” 378Kxxx2SA, 1b заглушки ZAA.532C, 2 Направляющие TANDEMBOX plus BLUMOTION Л.+П. 578.xxx1B, 3 Держатель задней стенки “М” Л.+П. Z30K000S, 4 Передняя панель Z31L1036A, 5 Держатели передней панели antaro “М” Л.+П. ZIF.71K0, 5a Крепление дна к передней панели (входит в комплект крепл.) Z31A0008, 7 Ручка с поводком (опция – в комплект не входит) [8,65] ZIF.80M7, 7a Ручка без поводка (опция – в комплект не входит) [5,68] ZIF.80M5. Лотки см. стр. 45.

\* Некоторые комплекты по запросу.

<sup>1</sup> Вместо релингов для внутренних ящиков могут использоваться релинги для ящиков с высоким фасадом при замене головки на ZRG.000R5F.

<sup>2</sup> Раскрой панели: внутренняя ширина корпуса минус 132мм, раскрой попер. релинга: внутренняя ширина корпуса минус 122мм.

## Ящик с высоким фасадом – царга “К” – высота “D” – 1 релинг

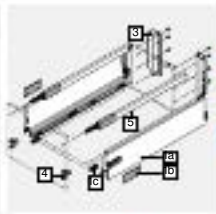

№*	Длина	Терра-чёрный	Белый шёлк	Серый
AF1K40	400мм	75,47	75,10	75,10
AF1K45	450мм	71,65	71,25	71,25
AF1K50	500мм	72,39	72,02	72,02

В комплекте: 1 Царги “К”, дизайн “А” Л.+П. 378Kxxx2SA, 1а царги “К” 378Kxxx2SA, 1б заглушки ZAA.532C, 1в поз. дюбели T54.3300, 2 Направляющие TANDEMBOX plus BLUMOTION Л.+П. 578.xxx1B, 3 Держатель задней стенки “D” Л.+П. Z30D000S, 4 Крепления фасада INSERTA симм. ZSF.39A2, 5 Релинги antaro к ящику с высоким фасадом, верхние Л.+П. ZRG.xxxRxIC. Разделители см. стр. 39.

## Высокий внутренний ящик – царга “К” – высота “D” – 1 релинг

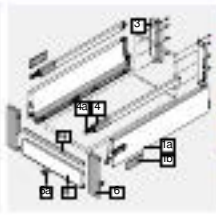

№*	Длина	Терра-чёрный	Белый шёлк	Серый
AI1K40	400мм	111,85	111,48	111,38
AI1K45	450мм	108,03	107,63	107,53
AI1K50	500мм	107,80	108,52	107,33

В комплекте: 1 Царги “К”, дизайн “А” Л.+П. 378Kxxx2SA, 1а царги “К” 378Kxxx2SA, 1б заглушки ZAA.532C, 2 Направляющие TANDEMBOX plus BLUMOTION Л.+П. 578.xxx1B, 3 Держатель задней стенки “D” Л.+П. Z30D000S, 4 Релинги antaro к внутреннему ящику, верхние Л.+П. ZRG.xxxRxFC, 4а Головки релинга для внутреннего ящика / алюм. фасада<sup>1</sup> ZRG.000R5F, 5 Передняя панель<sup>2</sup> Z31L1036A, 6 Держатели передней панели antaro для 1 релинга, “D” Л.+П. ZIF.74D0, 6а Крепление дна к передней панели Z31A0008, 7 Поперечный релинг 1046мм<sup>2</sup> ZRG.1046Z. Разделители см. стр. 39.

## Ящики TANDEMBOX antaro – специальные конструкции

### Ящик с высоким фасадом под мойку – высота “С” – 1 релинг

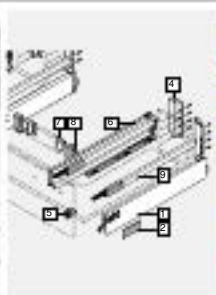

№*	Длина	Терра-чёрный	Белый шёлк	Серый
AJC45	450мм	107,14	108,12	103,23
AJC50	500мм	104,88	102,48	104,67

В комплекте: 1 Царги “М”, дизайн “А” Л.+П. 378Mxxx2SA, 2 Заглушки симм. ZAA.532C, 3 Направляющие TANDEMBOX plus BLUMOTION Л.+П. 578.xxx1B, 4 Держатель задней стенки “С” 2 x Л.+П. Z30C000S, 5 Крепления фасада INSERTA симм. ZSF.39A2, 6 Царги под мойку Л.+П. 358Mxx04sG, 7 Держатель задней стенки “N” Л.+П. Z30N000S, 8 Адаптер к Z30N000S под мойку Л.+П. Z30N0002, 9 Релинги antaro к ящику с высоким фасадом, верхние Л.+П. ZRG.xxxRxIC. Разделители см. стр. 39.

### Ящик с высоким фасадом под мойку – высота “D” – 1 релинг

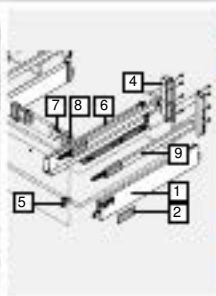
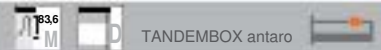

№*	Длина	Терра-чёрный	Белый шёлк	Серый
AJ1D45	450мм	107,14	108,12	103,23
AJ1D50	500мм	104,88	102,48	104,67

В комплекте: 1 Царги “М”, дизайн “А” Л.+П. 378Mxxx2SA, 2 Заглушки симм. ZAA.532C, 3 Направляющие TANDEMBOX plus BLUMOTION Л.+П. 578.xxx1B, 4 Держатель задней стенки “D” 2 x Л.+П. Z30D000S, 5 Крепления фасада INSERTA симм. ZSF.39A2, 6 Царги под мойку Л.+П. 358Mxx04sG, 7 Держатель задней стенки “N” Л.+П. Z30N000S, 8 Адаптер к Z30N000S под мойку Л.+П. Z30N0002, 9 Релинги antaro к ящику с высоким фасадом, верхние Л.+П. ZRG.xxxRxIC. Разделители см. стр. 39.

\* Некоторые комплекты по запросу.

<sup>1</sup> Вместо релингов для внутренних ящиков могут использоваться релинги для ящиков с высоким фасадом при замене головки на ZRG.000R5F.

<sup>2</sup> Раскрой панели: внутренняя ширина корпуса минус 132мм, раскрой попер. релинга: внутренняя ширина корпуса минус 122мм.



## Ящик с высоким фасадом под мойку – высота “D” – 2 релинга

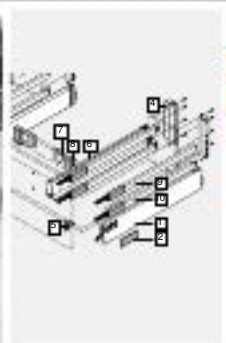
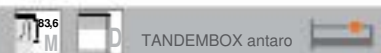

№	Длина	Терра-чёрный	Белый шёлк	Серый
AJ2D45	450 мм	124,96	124,46	121,75
AJ2D50	500 мм	123,76	120,64	123,55

В комплекте: 1 Царги “М”, дизайн “А” Л.+П. 378Mxxx2SA, 2 Заглушки симм. ZAA.532C, 3 Направляющие TANDEMBOX plus BLUMOTION Л.+П. 578.xxx1B, 4 Держатель задней стенки “D” 2 x Л.+П. Z30D000S, 5 Крепления фасада INSERTA симм. ZSF.39A2, 6 Царги под мойку Л.+П. 358Mxx04sG, 7 Держатель задней стенки “N” Л.+П. Z30N000S, 8 Адаптер к Z30N000S под мойку Л.+П. Z30N0002, 9 Релинги antaro к ящику с высоким фасадом, верхние Л.+П. ZRG.xxxRxIC, 10 Релинги antaro к ящику с высоким фасадом, средние Л.+П. ZRG.xxxRxIE.  
Разделители см. стр. 39.

## SPACE CORNER (угловой ящик) – “М”

см. стр. 44

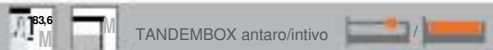

## Комплектующие для фасада из алюминиевой рамки



Рис.	Артикул	Описание	Количество	Баллы (за 1 шт.)
	ZSF.35A2	Крепление фасада на саморезы, симм	2	0,59
	ZRF.2200	Держатель релинга для алюминиевой рамки, симм.	согласно количеству релингов	0,76
	ZRG.000R5F	Головка релинга для внутр. ящика / алюм. фасада		0,37

При использовании релинга для внутреннего ящика головка ZRG.000R5F не требуется. Используется релинг стандартной длины.

## ORGA-LINE для TANDEMBOX antaro – “С”/“D”

Арт.	Длина	Цвет	Внешняя ширина корпуса			Арт.	Внешняя ширина корпуса								
			..2 275 – 400 мм	..4 450 – 600 мм	..8 800 – 1200 мм		..2 275 – 400 мм	..4 450 – 600 мм	..8 800 – 1200 мм						
<b>Комплект профильных разделителей для продуктов – высота “С”</b>						<b>Комплект поперечных релингов</b>									
AOC45..	450 мм	т.чёрн. / бел.ш. / сер.		31,61		42,63		48,14	AOR45..		10,76		13,11		14,29
AOC50..	500 – 650 мм	т.чёрн. / бел.ш. / сер.		36,38		52,91		96,29	AOR50..		14,89		18,42		28,57
<b>Комплект профильных разделителей для продуктов – высота “D”</b>															
AOD45..	450 мм	т.чёрн. / бел.ш. / сер.		32,01		43,03		48,54							
AOD50..	500 – 650 мм	т.чёрн. / бел.ш. / сер.		37,17		53,70		97,08							

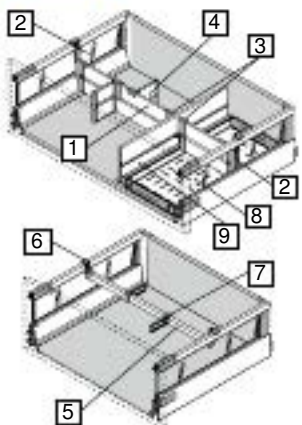

№	Рис.	Артикул	Описание	Т.ч.	Б.ш.	Сер.	Сер.ор.	Нерж.
1		Z40L1077A	Поперечный разделитель под раскрой		26,85		25,41	-
2a		Z40C0002Z	Держатель на релинг для высоты “С”			2,38		-
2b		Z40D0002Z	Держатель на релинг для высоты “D”			2,58		-
3		Z40L0002	Держатель для межсекционной стенки			2,58		-
4		Z43L100	Продольный разделитель 100 мм		5,51		5,21	-
5		ZRG.1104Q	Поперечный релинг под раскрой		6,63/6,63/6,33		-	-
6		ZRU.01E0	Держатель поперечного релинга, симм.			2,07		-
7		ZRU.11F0	Продольный разделитель для попер. релинга			1,18		-
8		Z48.30B014	Лоток для бутылок (нерж.)					64,61
		Z48.30B016						72,81
9		Z46L420	Межсекционная стенка			44,56		-
		Z46L470				45,97	43,71	-

- Комплектующие (включая все держатели) соответствуют цвету царги.
- Для ящиков высотой “М” используются стандартные лотки и разделители ORGA-LINE из нержавеющей стали. См. стр. 45.
- Применяются стандартные держатели тарелок, ножей и специй. См. стр. 48.

<sup>1</sup> С учётом возможности раскрой в данных комплектах указаны баллы за 1 поперечный разделитель под раскрой (4 держателя).  
Прим.: В комплектах указаны баллы для цветов белый шелк, терра-чёрный и серый – для всех разделителей и держателей одинаковые.  
Количество баллов значительно уменьшается при распиле разделителей под раскрой для нескольких ящиков.





Новый дизайн системы выдвижения TANDEMBOX вдохновляет строгостью и прямолинейностью. В зависимости от своих пожеланий Вы можете выбрать любой тип ящика – в основе будет проверенная временем направляющая TANDEMBOX. Разнообразие ассортимента открывает неограниченные возможности для дизайна мебели. При этом размеры, карты сверления и процесс монтажа остаются без изменений.

## Стандартный ящик – высота «М»

орион серый матовый

Длина	№	Ящик с фасадом		Внутренний ящик	
		№	Внутренний ящик		
270 мм	AM27O	48,55	AIM27O	72,33	
350 мм	AM35O	48,55	AIM35O	72,33	
400 мм	AM40O	49,38	AIM40O	73,16	
450 мм	AM45O	44,71	AIM45O	68,49	
500 мм	AM50O	45,56	AIM50O	69,34	

## Высокий ящик – высота «С» с релингом

орион серый матовый

Длина	№	Ящик с фасадом		Внутренний ящик	
		№	Внутренний ящик		
270 мм	AFC27O	58,12	AIC27O	94,01	
350 мм	AFC35O	58,28	AIC35O	94,17	
400 мм	AFC40O	59,28	AIC40O	95,17	
450 мм	AFC45O	54,79	AIC45O	90,68	
500 мм	AFC50O	55,99	AIC50O	91,89	

## Высокий ящик – высота «D» с релингом

орион серый матовый

Длина	№	Ящик с фасадом		Внутренний ящик	
		№	Внутренний ящик		
270 мм	AF1D27O	58,12	AI1D27O	93,81	
350 мм	AF1D35O	58,28	AI1D35O	93,97	
400 мм	AF1D40O	59,28	AI1D40O	94,97	
450 мм	AF1D45O	54,79	AI1D45O	90,48	
500 мм	AF1D50O	55,99	AI1D50O	91,69	

## Держатели стеклянной вставки\*

Высота	№	
«С»	AVCO	3,18
«D»	AVDO	3,42



## Высокий ящик – высота «D» с VOXCAP

орион серый матовый

Длина	№	Ящик с фасадом		Внутренний ящик	
		№	Внутренний ящик		
450 мм	IP45O	78,70	IG45O	131,48	
500 мм	IP50O	83,39	IG50O	136,17	



С TANDEMBOX intivo у Вас будет красивая мебель внутри и снаружи – для всех жилых помещений. Этот ящик позволит воплотить в жизнь любые дизайнерские идеи, даже самые необычные. Вы можете выбрать всегда модный вариант со вставками из любого материала, например, стекла, кожи и мрамора, или с боковиной BOXCAP.



## Вставки для TANDEMBOX intivo

### Кожанные вставки\*

Black Croco – “Чёрный крокодил”



Black Brin – “Чёрный лён”

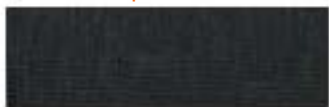

White Dots – “Белая страусиная кожа”

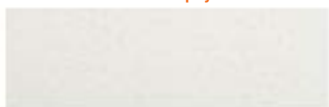

Red Snake – “Красная змея”



Brown Croco – “Коричневый крокодил”



Silver Croco – “Серебряный крокодил”



Beige Plain – “Простой бежевый”



Black Grid – “Чёрная клетка”

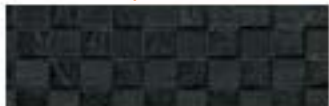

Pearl Snake – “Перламутровая змея”



### Стекланные вставки\*

Turo 04 (прозр., 2 цвета)

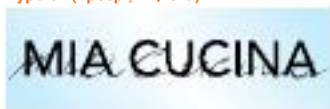

Flower 01 (прозр., 3 цвета)



Flower 04 (прозр., 2 цвета)



Retrodots 02 (прозр., 1 цвет)



Tessuto 01 (прозр., 1 цвет)

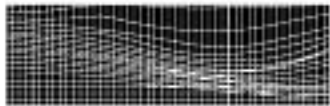

Paisley 01 (прозр., 3 цвета)



Leaf 01 (прозр., 2 цвета)



Leaf 03 (прозр., 2 цвета)



Triangle 01 (прозр., 3 цвета)



Фирма Blum дарит Вам самое главное – идею и возможность отличаться от других. Кожанные и стеклянные вставки с любым эскизом, а также с Вашим логотипом можно заказать как на фирме Blum, так и у любого российского производителя. Возможны вставки из шпона и любого другого материала.

### Вставка с лого intivo (матов., 500 мм, за 1 шт)

500 мм	<b>Z37G440D.INEIN</b>	20,73
--------	-----------------------	-------

### Вставки без нанесения\*

		Прозр.	Сатин.
Боковая вставка			
Длина	Артикул	Баллы (за 2 шт.)	
270 мм	<b>Z37G210D SE</b>	15,82	17,56
350 мм	<b>Z37G290D SE</b>	16,91	19,27
400 мм	<b>Z37G340D SE</b>	17,45	20,12
450 мм	<b>Z37G390D SE</b>	18,00	20,98
500 мм	<b>Z37G440D SE</b>	18,56	21,83
650 мм	<b>Z37G590D SE</b>	21,98	31,86

### Передняя вставка

Шир.к. <sup>1</sup>	Артикул	Баллы (за 2 шт.)	
450 мм	<b>Z37G294D VO</b>	9,41	10,59
600 мм	<b>Z37G444D VO</b>	10,24	11,87
900 мм	<b>Z37G744D VO</b>	16,59	27,76
1200 мм	<b>Z37G1044D VO</b>	20,01	37,79

<sup>1</sup> Ширина корпуса. Указаны артикулы для толщины боковины корпуса 18 и 19 мм. Расчёт для 16 мм, а также для другой ширины по запросу. Вставки можно обрезать.

**Нанесение за 1 цвет (прозр. макс. 3, матов. макс. 2)** 6,59

### Размеры вставок

Толщина вставок: 8мм  
 Высота вставок: 100мм  
 Длина боковой вставки: ном. длина -60мм  
 Длина передней вставки: внутр. ширина -118мм

\*Поставка вставок – под заказ. В наличии вставки с лого intivo.



## Ящики TANDEMBOX intivo с царгой "N"

### Низкий ящик – "N"



TANDEMBOX antaro/intivo

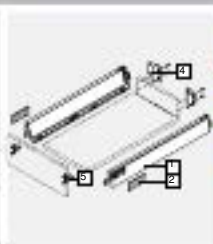

№*	Длина	Терра-чёрный	Белый шёлк
IN45	450 мм	49,97	49,61
IN50	500 мм	50,56	50,20

В комплекте: 1 Царги "N", дизайн "A" Л.+П. 378Nxxx2SA, 2 Заглушки симм. ZAA.532C, 3 Направляющие TANDEMBOX plus BLUMOTION Л.+П. 578.xxx1B, 4 Держатель задней стенки "N" Л.+П. Z30N000S, 5 Крепления фасада INSERTA симм. ZSF.39A2. Разделители см. стр. 39.

## Ящики TANDEMBOX intivo с царгой "M"

### Стандартный ящик – "M"



TANDEMBOX antaro/intivo

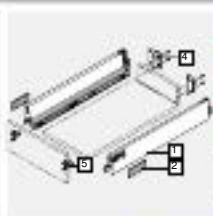

№*	Длина	Терра-чёрный	Белый шёлк
IM27	270 мм	48,55	48,55
IM35	350 мм	52,98	52,62
IM40	400 мм	53,39	53,03
IM45	450 мм	49,76	49,40
IM50	500 мм	45,57	43,16

В комплекте: 1 Царги "M", дизайн "A" Л.+П. 378Mxxx2SA, 2 Заглушки симм. ZAA.532C, 3 Напр. TANDEMBOX plus BLUMOTION Л.+П. 578.xxx1B, 4 Держ. задней стенки "M" Л.+П. Z30M000S, 5 Крепления фасада INSERTA симм. ZSF.39A2. Лотки см. стр. 45.

### Стандартный внутренний ящик – "M"



TANDEMBOX intivo

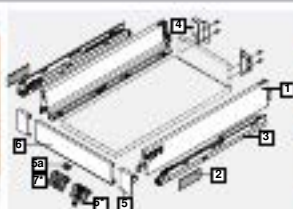

№*	Длина	Терра-чёрный	Белый шёлк
II27	270 мм	87,13	87,13
II35	350 мм	91,17	90,81
II40	400 мм	91,58	91,22
II45	450 мм	87,95	87,59
II50	500 мм	83,76	81,35

В комплекте: 1 Царги M, дизайн "A", Л.+П. 378Mxxx2SA, 2 Заглушки симм. ZAA.532C, 3 Направляющие TANDEMBOX plus BLUMOTION Л.+П. 578.xxx1B, 4 Держатель задней стенки "M" Л.+П. Z30M000S, 5 Держатели пер. панели intivo "M", Л.+П. ZIF.80M0, 6 Передняя панель intivo/antaro без паза, под раскрой Z31L1036A, 7 Ручка с поводком (опция – в комплект не входит) [8,65] ZIF.80M7, 8 Ручка без поводка (опция – в комплект не входит) [5,68] ZIF.80M5. Лотки см. стр. 45.

## Ящики TANDEMBOX intivo с царгой "L"

### Ящик с высоким фасадом со вставкой – "D"



TANDEMBOX intivo

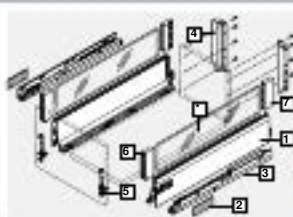

№*	Длина	Терра-чёрный	Белый шёлк
IR27	270 мм	76,70	78,29
IR35	350 мм	76,70	76,34
IR40	400 мм	77,11	76,75
IR45	450 мм	73,80	69,05
IR50	500 мм	69,64	69,64

В комплекте: 1 Царги "L" Л.+П. 378Lxxx2SA, 2 Заглушки симм. ZAA.532C, 3 Напр. TANDEMBOX plus BLUMOTION Л.+П. 578.xxx1B, 4 Держатель задней стенки "D" Л.+П. Z30D000S, 5 Крепления фасада intivo "L" EXPANDO, симм. ZSF.532E, 6 Держатели BOXCOVER передние, симм. Z36L002G1, 7 Держатели BOXCOVER задние, Л.+П. Z36L002G2. Разделители см. стр. 44.

## Высокий внутренний ящик со вставками – “D”



TANDEMBOX intivo

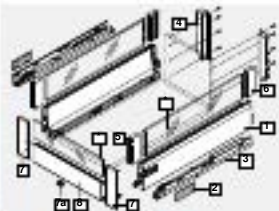

№*	Длина	Терра-чёрный	Белый шёлк
IV27	270мм	124,63	126,22
IV35	350мм	124,63	124,26
IV40	400мм	125,04	124,67
IV45	450мм	121,72	116,97
IV50	500мм	117,57	117,57

В комплекте: 1 Царги “L” Л.+П. 378Lxxx2SA, 2 Заглушки симм. ZAA.532C, 3 Направляющие TANDEMBOX plus BLUMOTION Л.+П. 578.xxx1B, 4 Держатель задней стенки “D” Л.+П. Z30D000S, 5 Держатели BOXCOVER передние, симм. Z36L002G1, 6 Держатели BOXCOVER задние, Л.+П. Z36L002G2, 7 Держатели пер. панели intivo “D”, Л.+П. ZIF.81D0, 8 Передняя панель intivo с пазом, под раскрой Z31L1036AN. Разделители см. стр. 44.

## Ящик с высоким фасадом с боковиной ВОХСАР – “D”



TANDEMBOX intivo

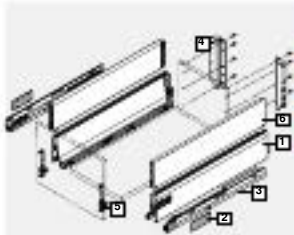

№*	Длина	Терра-чёрный	Белый шёлк
IP40	400мм	94,26	93,89
IP45	450мм	87,10	82,35
IP50	500мм	83,08	83,08

В комплекте: 1 Царги “L” Л.+П. 378Lxxx2SA, 2 Заглушки симм. ZAA.532C, 3 Напр. TANDEMBOX plus BLUMOTION Л.+П. 578.xxx1B, 4 Держ. задней стенки “D” Л.+П. Z30D000S, 5 Крепл. фасада intivo “L” EXPANDO, симм. ZSF.532E, 6 Боковины ВОХСАР Л.+П. Z37Lxx0. Разделители см. стр. 44.

## Высокий внутренний ящик с ВОХСАР и передним релингом – “D”



TANDEMBOX intivo

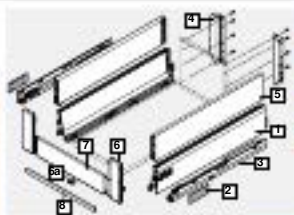

№*	Длина	Терра-чёрный	Белый шёлк
IG40	400мм	150,23	149,87
IG45	450мм	143,08	138,33
IG50	500мм	139,05	139,05

В комплекте: 1 Царги “L” Л.+П. 378Lxxx2SA, 2 Заглушки симм. ZAA.532C, 3 Напр. TANDEMBOX plus BLUMOTION Л.+П. 578.xxx1B, 4 Держатель задней стенки “D” Л.+П. Z30D000S, 5 Боковины ВОХСАР Л.+П. Z37Lxx0, 6 Держатели пер. панели и релинга intivo “D”, Л.+П. ZIF.82D0, 7 Передняя панель intivo/antaro без паза, под раскрой Z31L1036A, 8 Передний прямоугольный релинг, под раскрой ZRG.1046Z. Разделители см. стр. 44.

## Ящики TANDEMBOX intivo – специальные конструкции

### Ящик под мойку со вставками – “D”



TANDEMBOX intivo

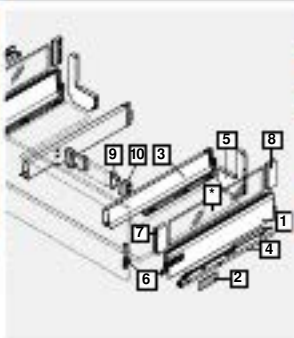

№*	Длина	Терра-чёрный	Белый шёлк
IJR45	450мм	139,31	134,29
IJR50	500мм	136,80	135,12

В комплекте: 1 Царги “L” Л.+П. 378Lxxx2SA, 2 Заглушки симм. ZAA.532C, 3 Царги под мойку Л.+П. 378Mxx04xG, 4 Направляющие TANDEMBOX plus BLUMOTION Л.+П. 578.xxx1B, 5 Задние стенки из стали L-образные Л.+П. Z30D120S, 6 Крепления фасада intivo “L” EXPANDO, симм. ZSF.532E, 7 Держатели BOXCOVER передние, симм. Z36L002G1, 8 Держатели BOXCOVER задние, Л.+П. Z36L002G2, 9 Держатели задней стенки “N” для центр. планки Л.+П. Z30N000S, 10 Адаптеры к Z30N000S под мойку, серые Л.+П. Z30N0002.

### Ящик под мойку с боковинами ВОХСАР – “D”



TANDEMBOX intivo

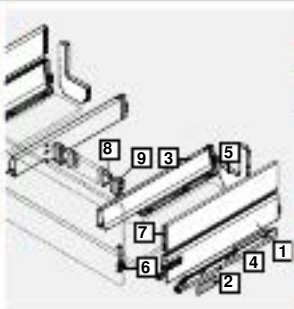

№*	Длина	Терра-чёрный	Белый шёлк
IJP45	450мм	152,61	147,59
IJP50	500мм	150,23	148,55

В комплекте: 1 Царги “L” Л.+П. 378Lxxx2SA, 2 Заглушки симм. ZAA.532C, 3 Царги под мойку Л.+П. 378Mxx04xG, 4 Напр. TANDEMBOX plus BLUMOTION Л.+П. 578.xxx1B, 5 Задние стенки из стали L-образные Л.+П. Z30D120S, 6 Крепл. фасада intivo “L” EXPANDO, симм. ZSF.532E, 7 Боковины ВОХСАР Л.+П. Z37Lxx0, 8 Держатели задней стенки “N” для центр. планки Л.+П. Z30N000S, 9 Адаптеры к Z30N000S под мойку, серые Л.+П. Z30N0002.

\* Некоторые комплекты по запросу. Позиции, отмеченные на рисунке “\*” в комплект не входят.



## SPACE CORNER (угловой ящик) со вставками – “D”



TANDEMBOX intivo

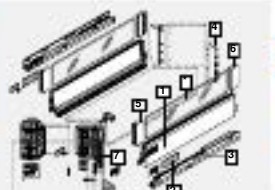

№\*

Белый шёлк

IUR65

185,07

В комплекте: 1 Царги “L” Л.+П. 650 мм **378L6502SA**, 2 Заглушки симм. **ZAA.532C**, 3 Направляющие TANDEMBOX plus BLUMOTION Л.+П. 650 мм **576.6501B**, 4 Угловые держатели задней стенки “D”, Л.+П. **Z30D000S.45**, 5 Держатели BOXCOVER передние, симм. **Z36L002G1**, 6 Держатели BOXCOVER задние, Л.+П. **Z36L002G2**, 7 Комплект SYNCROMOTION “D”

**Z33D0L00A6**. Фасады ящиков с SYNCROMOTION при открывании смещаются к центру.

## SPACE CORNER (угловой ящик) с боковиной BOXCAP – “D”



TANDEMBOX intivo

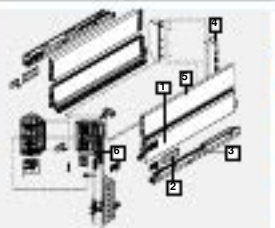

№\*

Белый шёлк

IUR65

206,51

В комплекте: 1 Царги “L” Л.+П. 650 мм **378L6502SA**, 2 Заглушки симм. **ZAA.532C**, 3 Направляющие TANDEMBOX plus BLUMOTION Л.+П. 650 мм **576.6501B**, 4 Угловые держатели задней стенки “D”, Л.+П. **Z30D000S.45**, 5 Боковины BOXCAP Л.+П. **Z37L640**, 6 Комплект SYNCROMOTION “D” **Z33D0L00A6**.

Фасады ящиков с SYNCROMOTION при открывании смещаются к центру.

## SPACE CORNER (угловой ящик) – “M”



TANDEMBOX antaro/intivo

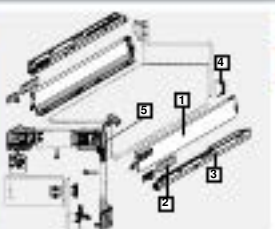

№\*

Белый шёлк

IUM65

138,98

В комплекте: 1 Царги “M”, дизайн “A” Л.+П. 650 мм **378M6502SA**, 2 Заглушки симм. **ZAA.532C**, 3 Направляющие TANDEMBOX plus BLUMOTION Л.+П. 650 мм **576.6501B**, 4 Угловые держатели задней стенки “M”, Л.+П. **Z30M000S.45**, 5 Комплект SYNCROMOTION “M” **Z33M00E0A6**.

Фасады ящиков с SYNCROMOTION при открывании смещаются к центру.

## ORGA-LINE для TANDEMBOX intivo – “D”

Комплект разделителей для продуктов Комплекующие см. в таблице ниже Цвета: т.чёрн бел.ш.	№	Длина	Внешняя ширина корпуса											
			Рис. ..2	275 – 400 мм		Рис. ..4	450 – 600 мм		Рис. ..8	800 – 1200 мм				
	IO45..	450 мм		1 попер. разделитель	39,44	39,44		1 попер., 2 прод. раздел.	50,46	50,46		1 попер., 3 прод. раздел.	55,97	55,97
	IO50..	500 - 650 мм		2 попер. разделителя	45,01	45,01		2 попер., 3 прод. раздел.	61,54	61,54		2 попер., 6 прод. раздел.	104,92	104,92
	IOB45	450 мм		Для ширины корпуса 300 мм					106,94	106,94		3 поперечных разделителя		
	IOB50	500 мм		Для ширины корпуса 300 мм					120,30	120,30		4 поперечных разделителя		

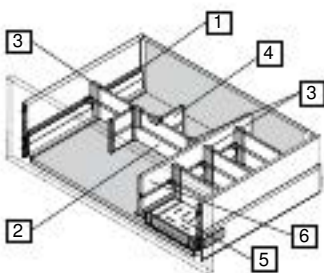

№	Рис.	Артикул	Описание	Т.ч.	Б.ш.	Нерж.
1		Z49L422	Проф.-держ. для попер. разделителя	450мм	3,71	-
		Z49L472		500мм	3,92	-
2		Z40L1077A	Поперечный разделитель под раскрой, 1077 мм		26,85	-
3		Z40L0002	Держатель попер. разделителя, симм. (сер. к нерж.)		2,58	-
4		Z43L100	Продольный разделитель 100 мм		5,51	-
5		Z48.30B0I4	Лоток для бутылок (нерж.)	450мм	-	64,61
		Z48.30B0I6		500мм	-	72,81
6		Z46L420	Межсекционная стенка	450мм	44,56	-
		Z46L470		500мм	45,97	-

- Комплекующие (включая все держатели) соответствуют цвету царги.
- Для ящиков высотой “M” используются стандартные лотки и разделители ORGA-LINE из нержавеющей стали. См. стр. 45
- Применяются стандартные держатели тарелок, ножей и специй. См. стр. 48.



# Лотки и разделители ORGA-LINE для TANDEMBOX (plus/antaro/intivo) – “М”



Наборы ORGA-LINE с лотками из нержавеющей стали прекрасно подходят для размещения любых столовых приборов. Лотки можно переставлять так, как удобно Вам, легко вынимать и переносить, например, на другой стол для сервировки.



Разделители чётко распределяют пространство в ящиках, позволяя достать любой предмет одним движением.

## ORGA-LINE для нестандартной ширины корпуса

Рисунок	Артикул	Длина	Баллы	Рисунок	Артикул	Длина	Баллы
	<b>ZSI.450B11N</b>	450 мм	42,64		<b>ZSI.450K12N</b>	450 мм	61,95
	<b>ZSI.500B11N</b>	500 мм	51,53		<b>ZSI.500K12N</b>	500 мм	72,77
При длине 450 мм только 1 длинный лоток				При длине 450 мм только 1 длинный лоток			
	<b>ZSI.450B12N</b>	450 мм	56,74		<b>ZSI.450K13N</b>	450 мм	63,52
	<b>ZSI.500B12N</b>	500 мм	59,73		<b>ZSI.500K13N</b>	500 мм	77,23
При длине 450 мм 1 поперечный лоток				При длине 450 мм только 1 длинный лоток Возможен держатель ножей			
	<b>ZSI.450B13N</b>	450 мм	66,38		<b>ZSI.450K14N</b>	450 мм	86,51
	<b>ZSI.500B13</b>	500 мм	62,93		<b>ZSI.500K14</b>	500 мм	81,94
При длине 450 мм 1 поперечный лоток на полную ширину				При длине 450 мм 1 поперечный лоток до крайнего разделителя			
	<b>ZSI.450F12N</b>	450 мм	39,73		<b>ZSI.450M13</b>	450 мм	98,81*
	<b>ZSI.500F12N</b>	500 мм	43,20		<b>ZSI.500M13</b>	500 мм	111,29*
Возможна установка держателя ножей ZSZ.02M0				При длине 450 мм на 1 квадратный лоток (справа) меньше			
	<b>ZSI.450F13</b>	450 мм	57,90	В разделители ORGA-LINE можно также устанавливать приспособление для резки пищевой плёнки/фольги (см. стр. 48).			
	<b>ZSI.500F13</b>	500 мм	63,10				
Возможна установка держателя ножей ZSZ.02M0							

ООО “Блум”, (495) 727-06-11, info.ru@blum.com, www.blum.com

## ORGA-LINE для столовых приборов для стандартной ширины корпуса<sup>1</sup> (\* – под заказ)

Рисунок	Артикул	Длина	Баллы	Рисунок	Артикул	Длина	Баллы
	Ширина корпуса: 275 мм				Ширина корпуса: 600 мм		
	<b>ZSI.450B11N</b>	450 мм	42,64		<b>ZSI.60VE14</b>	450 мм	112,18
	<b>ZSI.500B11N</b>	500 мм	51,53		<b>ZSI.60VE16</b>	500 мм	106,17
Вариант: ZSI.xxxB11N+ZSI.xxxB13x				Вариант: ZSI.xxxB11N+ZSI.xxxB13x			
	Ширина корпуса: 300/350 мм				Ширина корпуса: 800 мм		
	<b>2xZSI.450B11N</b>	450 мм	85,28		<b>ZSI.80VE14</b>	450 мм	132,60
	<b>2xZSI.500B11N</b>	500 мм	103,07		<b>ZSI.80VE16</b>	500 мм	161,92
Вариант: 2 x ZSI.xxxB13x				Вариант: 2 x ZSI.xxxB13x			
	Ширина корпуса: 400 мм				Ширина корпуса: 900 мм		
	<b>ZSI.450B13N</b>	450 мм	66,38		<b>ZSI.90VE14</b>	450 мм	152,50
	<b>ZSI.500B13</b>	500 мм	62,93		<b>ZSI.90VE16</b>	500 мм	186,32
Вариант: ZSI.xxxB13x+ZSI.xxxK14x				Вариант: ZSI.xxxB13x+ZSI.xxxK14x			
	Ширина корпуса: 450 мм				Ширина корпуса: 1000 мм		
	<b>ZSI.45VE14</b>	450 мм	101,36		<b>ZSI.10VE14</b>	450 мм	160,73*
	<b>ZSI.45VE16</b>	500 мм	114,97		<b>ZSI.10VE16</b>	500 мм	195,29*
Вариант: 2 x ZSI.xxxK14x				Вариант: 2 x ZSI.xxxK14x			
	Ширина корпуса: 500 мм				Ширина корпуса: 1200 мм		
	<b>ZSI.50VE14</b>	450 мм	101,73		<b>ZSI.12VE14</b>	450 мм	191,35*
	<b>ZSI.50VE16</b>	500 мм	120,01		<b>ZSI.12VE16</b>	500 мм	227,18*
Вариант: ZSI.xxxB11N+ZSI.xxxB12N				Вариант: ZSI.xxxB13x+ZSI.xxxF12N+ZSI.xxxK14x			
	Ширина корпуса: 550 мм				Устан. размер: 900 – 1200 мм		
	<b>ZSI.55VE14</b>	450 мм	107,45*		<b>ZSI.450B13E</b>	600 мм	72,27*
	<b>ZSI.55VE16</b>	500 мм	137,00	<b>ZSI.500B13E</b>	650 мм	87,32	
Вариант: ZSI.xxxB11N+ZSI.xxxB13x				Отличается от B13 плоскими гранями по обеим бокам. Для SPACE CORNER (углового шкафа) Варианты: ZSI.xxxF12N, ZSI.xxxF13			

<sup>1</sup> Набор полностью заполняет ящик при ширине корпуса от 450 мм.

\* Под заказ.



# TIP-ON BLUMOTION для TANDEMBOX

Механическая система открывания и закрывания для мебели без ручек

## Инновационная технология

TIP-ON BLUMOTION объединяет в себе удобство открывания ящиков без ручек, характерное для TIP-ON, и мягкое и бесшумное закрывание благодаря BLUMOTION.

- Полностью механическое решение
- Оптимальный зазор между корпусом и фасадом 2,5мм
- 4-мерная регулировка фасада
- Стандартные позиции сверления
- Простой монтаж без инструмента



## Комплектующие TIP-ON BLUMOTION

- 1 Направляющая TIP-ON BLUMOTION для TANDEMBOX
- 2a Механизм TIP-ON BLUMOTION
- 2b Триггер TIP-ON BLUMOTION
- 2c Адаптеры вала синхронизатора TIP-ON BLUMOTION
- 3 Вал синхронизатора TIP-ON BLUMOTION
- 4 Держатель вала синхронизатора для TIP-ON BLUMOTION (необходим при ширине корпуса  $\geq 750$  мм)
- 5 Уголок, поддерживающий дно (необходим при ширине корпуса  $\geq 750$  мм)

**Комплект TIP-ON BLUMOTION**  
Дополнительные баллы к любому ящику TANDEMBOX<sup>1</sup>

№*	Ном. длина	Тип механизма в данном комплекте *	В комплекте	Доп. баллы <sup>1</sup>
TTB27S0+	270 мм	S0	Направляющие TIP-ON BLUMOTION Л.+П. 578.xxx1M , Механизм TIP-ON BLUMOTION Л.+П. T60B3xxx *, Вал синхронизации T60.1125W .	30,72
TTB35L1+	350 мм	L1		30,72
TTB40L1+	400 мм	L1		30,72
TTB45L3+	450 мм	L3		34,76
TTB50L3+	500 мм	L3		34,58

\* Выбирайте механизмы TIP-ON BLUMOTION в зависимости от общего веса ящика!

**Направляющие TANDEMBOX TIP-ON BLUMOTION Л.+П.**

№	Рис.	Артикул	Нагрузка	Ном. длина	Баллы
1		578.2701M	30 кг	270 мм	24,45
		578.3501M		350 мм	24,45
		578.4001M		400 мм	24,62
		578.4501M		450 мм	24,79
		578.5001M		500 мм	24,96
		576.5001M	65 кг	500 мм	32,48
		576.6501M		650 мм	38,97

**Механизм TIP-ON BLUMOTION (включая триггеры и адаптеры вала) Л.+П.**

№	Рис.	Артикул	Ном. длина	Механизм	<10 кг	20 кг	30 кг	40 кг	50 кг	65 кг	Баллы	Выбирайте механизмы в зависимости от общего веса ящика!
2		T60B3030	270-300 мм	S0	≤ 10кг						23,69	
		T60B3130		S1		10-20кг						
		T60B3330		L1		≤ 20кг						
		T60B3530	350-650 мм	L3			15-40кг					
		T60B3560		L5					35-65кг			

**Синхронизация**

№	Рис.	Артикул	Описание	Баллы
3		T60.1125W	Вал 1125 мм* Внутр. ширина корпуса ≥ 287 мм < 1370 мм	5,44
-		T60.300D	Вал 72 мм** Внутр. ширина корпуса 238-286 мм	1,48

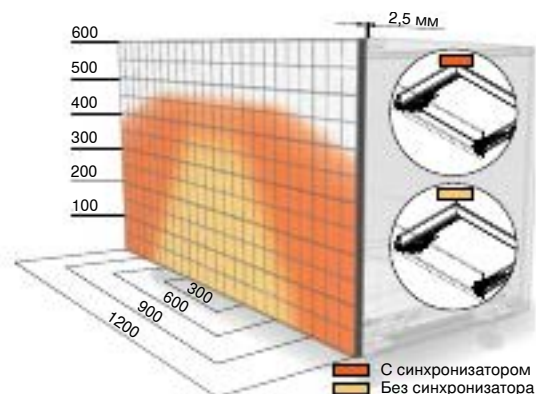

Для оптимальной работы системы TIP-ON BLUMOTION используйте синхронизацию!

\* Раскрой: внутр. ширина - 240 мм

\*\* Раскрой: внутр. ширина - 214 мм. Адаптеры вала не требуются.

**Принадлежности**

№	Рис.	Артикул	Описание	Баллы	
4		T60B000H	Держатель вала синхронизатора	0,34	
5		Z96.2011	Уголок, поддерживающий дно		
-		Z96.10E1	Стабилизатор фасада	Для стабилизации высоких и широких фасадов. По 2 шт.	1,63

**Приспособления**

Рис.	Артикул	Описание	Баллы
	65.5627	Шаблон для установки зазора между корпусом и фасадом 2,5 мм (для TANDEMBOX)	6,09

<sup>1</sup> С учётом замены направляющих с BLUMOTION.



## Помощники ORGA-LINE



### Держатель специй

Рекомендуется использовать по 2 шт. в ящиках длиной от 450 мм.

Артикул	Ширина корпуса / В	Баллы
ZFZ.30G01	300 / 212 мм	30,40
ZFZ.45G01	450 / 362 мм	46,87



### Держатель ножей

Предназначен для хранения 9 ножей в ящиках длиной от 450 мм. Крепится ко дну ящика, может устанавливаться в лоток ZSI.xxxFI3, ZSI.xxxFI2N, ZSI.xxxKI3N.

Артикул	Тип	Баллы
ZSZ.02M0	Стандартный дизайн	32,32



### Держатель тарелок

Для хранения тарелок диаметром 186 – 322 мм в ящиках. Настраивается под разные размеры тарелок нажатием на оранжевые кнопки. Специальное резиновое основание не допускает скольжения держателя по ящику. Высота 170 мм.

Артикул	Тип	Баллы
ZC7T0350	Для всех типов ящиков и полок	62,47



Может устанавливаться в разделители ORGA-LINE

Подходит для:  
TANDEMBOX 450-650 мм,  
TANDEM 500-650 мм.

Рулон: макс. L = 330 мм  
макс. Ø = 46 мм

### Приспособление для резки пищевой пленки/фольги

Для резки и упрощения использования пленки/фольги. Стержень для фиксации пленки позволяет избежать склеивания при отматывании и отрезании.

Артикул	Тип	Баллы
ZSZ.01F	Для резки пищевой пленки	58,46
ZSZ.02F	Для резки фольги	54,81



### Комплект помощников ORGA-LINE

Комплект включает в себя держатель тарелок (2 шт), держатель специй (2 шт), держатель ножей, приспособление для резки пищевой пленки и приспособление для резки фольги.

Артикул	Баллы
ZOU.30U11	279,81

## Принадлежности для TANDEMBOX

Рисунок	Артикул	Описание	В коробке	Баллы
	ZIF.7005	Ручка без поводка для открывания внутреннего ящика	25	5,68
	ZIF.7007	Ручка с поводком (возможно открывание внутреннего ящика с внешним)	1	8,78
	Z96.10E1	Стабилизатор фасада. Для высоких и широких фасадов	250	1,63
	ZST.500BB	Боковой стабилизатор к TANDEMBOX 500 мм. Монтаж сзади	1/10	19,16
	ZST.500BA	Боковой стабилизатор к TANDEMBOX 500 мм. Монтаж сверху (intivo/SERVO-DRIVE)	1/10	19,16
	2xZSF.35A2	Крепление фасада к TANDEMBOX под саморез (Л.+П.)	500	1,17
	2xZRG.426V	Релинг 480 мм (Л.+П.), сер.	100	сер. 6,35 бел. 6,00
	2xZRF.2100	Адаптер под саморез (2 шт)	2500	0,38

# SERVO-DRIVE flex

Электрическая система открывания для  
встроенного холодильника, морозильной  
камеры и посудомоечной машины



Фильм  
по монтажу:  
[www.blum.com/](http://www.blum.com/)  
1W3SXy

Холодильник < 178 см  
Морозильник < 158 см



1 привод SERVO-DRIVE flex

Посудомоечная машина



Морозильник ≥ 178 см



2 привода SERVO-DRIVE flex

Холодильник +  
морозильник





ООО "Блум", (495) 727-06-11, info.ru@blum.com, www.blum.com

## Информация для заказа SERVO-DRIVE flex

Холодильник < 178 см  
Морозильник < 158 см  
Посудомоечная машина

Морозильник ≥ 178 см  
Холодильник +  
морозильник

Рисунок	Артикул	Описание	Баллы	Количество приводов SERVO-DRIVE flex	
				1	2
	<b>Z10C500A</b>	<b>Комплект SERVO-DRIVE flex</b>	252,84	1	2
	<b>Z10NE030F</b>	<b>Блок питания</b> (1 на 1 цепь пит.!) 24Вт, 24 В, с распредел.-кабелем 2 м	135,25	1	1
	<b>Z10M200E</b>	<b>Сетевой кабель</b> с вилкой, 2 м	9,33	1	1
	<b>Z10NG000</b>	<b>Держатель блока питания</b> – к дну с крышкой (дополнительно)	9,15		1
	<b>Z10NG120</b>	<b>Держатель блока питания</b> – к стенке (дополнительно)	4,93		1
	<b>Z10K600A</b>	<b>Эл.-кабель</b> (6 м) распределит., син- хронизац.	24,01		1
	<b>Z10V1000</b>	<b>Соединительный узел</b> кабеля	6,49		1
	<b>Z10K0008</b>	<b>Защита концов кабеля</b>	0,55		1
	<b>Z10K0009</b>	<b>Держатель кабеля</b> к корпусу, само- клеящийся (дополнительно)	1,05	1	3
Рекомендуется для увеличения области срабатывания для холодильника с морозильником внизу:					
	<b>Z1P5020</b>	<b>Радиокнопка SERVO-DRIVE</b>	45,64	 Холодильник + морозильник: 1 1	
	<b>Z10C5007</b>	Приемник радиосигнала	104,09		
Дополнительно требуется для:					
	<b>Z10C5005</b>	Дополнительная ответная планка	0,89	Посудомоечная машина  1	



# Направляющие TANDEM



TANDEM – это идеальное решение фирмы Blum для деревянных ящиков и выдвижных металлических корзин. Технология скрытых направляющих TANDEM обеспечивает великолепный плавный ход даже тяжело нагруженных ящиков и корзин, позволяя создавать мебель, соответствующую самым высоким требованиям.

- Отлично подходит для кухни, гостиной, прихожей и ванной
- Полное выдвижение – все на виду, не надо приседать и нагибаться
- Великолепный плавный ход при любой нагрузке
- Встроенная система мягкого и бесшумного закрывания BLUMOTION
- Замки для быстрого снятия и установки ящика без инструмента
- Возможно использование механической системы открывания TIP-ON
- По желанию с электроприводом SERVO-DRIVE. Техн. информацию см. стр. 54

## TANDEM – полное выдвижение – 30 кг

(комплект с замками T51.1700)

Длина	TANDEM plus <sup>1</sup>					TANDEM plus BLUMOTION				
	№	Артикул напр.	В кор.	Баллы	№	Артикул напр.	В кор.	Баллы		
250 мм	<b>TN25</b>	560H2500C	6	23,38	<b>TNB25</b>	560H2500B	6	34,37		
270 мм	<b>TN27</b>	560H2700C	6	23,38	<b>TNB27</b>	560H2700B	6	30,41		
300 мм	<b>TN30</b>	560H3000C	6	22,76	<b>TNB30</b>	560H3000B	6	30,41		
350 мм	<b>TN35</b>	560H3500C	6	23,38	<b>TNB35</b>	560H3500B	6	30,41		
400 мм	<b>TN40</b>	560H4000C	6	23,81	<b>TNB40</b>	560H4000B	6	31,10		
450 мм	<b>TN45</b>	560H4500C	6	24,24	<b>TNB45</b>	560H4500B	6	31,80		
500 мм	<b>TN50</b>	560H5000C	6	24,68	<b>TNB50</b>	560H5000B	6	35,72		
550 мм	<b>TN55</b>	560H5500C	6	26,27	<b>TNB55</b>	560H5500B	6	34,24		

## TANDEM – частичное выдвижение – 30 кг

(комплект с замками T51.1700)

Длина	TANDEM <sup>1</sup>					TANDEM BLUMOTION				
	№	Артикул напр.	В кор.	Баллы	№	Артикул напр.	В кор.	Баллы		
270 мм	<b>TNH27</b>	550H2700.03	12	11,27	<b>TNHB27</b>	550H2700B	12	15,58		
300 мм	<b>TNH30</b>	550H3000.03	12	11,27	<b>TNHB30</b>	550H3000B	12	16,24		
350 мм	<b>TNH35</b>	550H3500.03	12	11,27	<b>TNHB35</b>	550H3500B	12	15,27		
400 мм	<b>TNH40</b>	550H4000.03	12	11,70	<b>TNHB40</b>	550H4000B	12	15,80		
450 мм	<b>TNH45</b>	550H4500.03	12	12,33	<b>TNHB45</b>	550H4500B	12	16,33		
500 мм	<b>TNH50</b>	550H5000.03	12	12,55	<b>TNHB50</b>	550H5000B	12	17,52		
550 мм	<b>TNH55</b>	550H5500.03	12	14,24	<b>TNHB55</b>	550H5500B	12	19,21		

## Боковой стабилизатор для TANDEM



Для широких ящиков. Улучшает боковую стабильность ящиков. Не требует обработки ящика и корпуса, незаметен. Для всех длин – под раскрой.

В комплекте: зубчатая рейка Л.+П. (под раскрой), опорный блок Л.+П., соединитель и блокировка, симм., вал стабилизации для ширины корпуса до 1400 мм.

Пространство снизу: + 3 мм, сзади: ном. длина + 15 мм. Несовместим с TIP-ON.

Артикул	Выдвижение	В коробке	Баллы
<b>ZST.750TV</b>	Полное	1/10	26,60
<b>ZST.650TT</b>	Частичное*	1/10	26,60

## TIP-ON для TANDEM для открывания ящиков без ручек



Для TANDEM 250 – 550 мм без BLUMOTION.  
Динамическая нагрузка 20 кг.  
При открывании ящика за фасад/ручку механизм не повреждается.  
Доп. пространство снизу: + 1 мм.  
Зазор между фасадом ящика и корпусом 2,5 мм.  
В комплект входят 2 механизма TIP-ON, 2 триггера, 2 прокладки.

Артикул	Описание	В коробке	Баллы
<b>T55.7150S</b>	Для полного выдвижения 560Н	1/12	13,20
<b>T55.1150S</b>	Для частичного выдвижения 550Н	1/12	13,20

## Синхронизация для TIP-ON (рекомендуется при ширине корпуса > 600мм)



“S” в артикуле TIP-ON = подходит для синхронизации.  
Раскрой вала: внутренняя ширина корпуса -277 мм.

<b>T55.889W</b>	Вал синхр-ции, под раскрой, шир. корп. до 1200мм	40	3,67
<b>T55.000R</b>	Шестерня для синхронизации Л.+П.	1/40	4,82

## Комплект реллингов для TANDEM



Реллинги хромированные, для любого ящика из массива.  
Для высоких ящиков рекомендуется двойной реллинг.  
Предотвращают выпадение содержимого, служат опорой фасада.  
В комплекте: реллинг Л.+П., 2 крепл. к задней стенке.

Артикул	Длина направляющих	В коробке	Баллы
<b>ZRE.413A</b>	450 мм	2/10	16,61
<b>ZRE.463A</b>	500 мм	2/10	16,76

Разделители см. стр. 33.

## Лотки ORGA-LINE для ящиков TANDEM



Лотки и разделители с **изменяемой длиной** компенсируют различие в длине ящика до 24 мм.

Ширина лотка ZHI.xxxBI3 – 284,5 мм, высота 65,5 мм.  
Для ширины корпуса 400-500 мм.

Артикул	Длина	Внутр. длина ящика	В коробке	Баллы
<b>ZHI.387BI3</b>	450 мм	402 – 426 мм	1	102,74
<b>ZHI.437BI3 *</b>	500 мм	452 – 476 мм	1	106,47

## Выдвижная галерея с двойным трубчатым бортиком



В комплекте: 1 Направляющие TANDEM plus BLUMOTION Л.+П. **560Hxx00B**, 2 Замки Л.+П. **T51.1700**, 3 4 угловых держателя **ZTU.00Z0**, 4 4 штанги реллинга **ZRG.1xxxU** (для ширины каркаса 600 мм).

№	Длина	Белый	Серый	Нерж.
<b>TND45</b>	450 мм	57,52	58,54	70,36
<b>TND50</b>	500 мм	61,44	62,46	74,28

## Выдвижная галерея с тройным трубчатым бортиком



В комплекте: 1 Направляющие TANDEM plus BLUMOTION Л.+П. **560Hxx00B**, 2 Замки Л.+П. **T51.1700**, 3 4 угловых держателя **ZTU.00D0**, 4 4 штанги реллинга **ZRG.1xxxU** (для ширины каркаса 600 мм).

№	Длина	Белый	Серый	Нерж.
<b>TNT45</b>	450 мм	67,77	69,30	87,04
<b>TNT50</b>	500 мм	71,69	73,22	90,96



# Направляющие MOVENTO

(полное выдвижение)

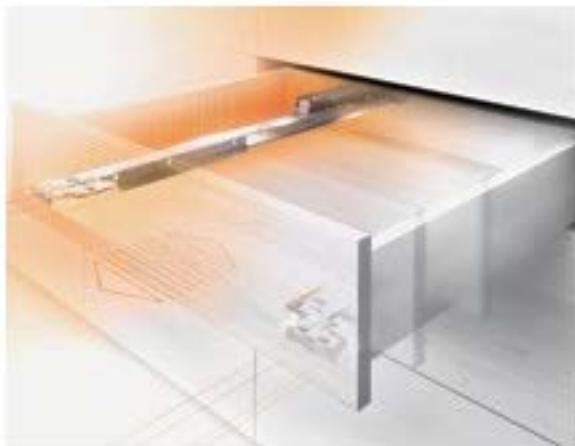

- Направляющие MOVENTO покоряют своей надежностью и мягким ходом
- Система BLUMOTION гарантирует мягкое и бесшумное закрытие
- Для мебели без ручек предлагается встроенная в направляющую механическая система открывания TIP-ON. Регулировка по глубине встроена.
- По желанию с электроприводом SERVO-DRIVE



■ Высочайшая плавность хода с синхронизированными направляющими



■ 4-мерная регулировка: по ширине, высоте, наклону и глубине

		MOVENTO (комплект с замками T51.7601) <sup>1</sup>						
		BLUMOTION				TIP-ON		
Длина <sup>2</sup>	В кор.	№	Артикул направл.	Баллы		№	Артикул направл.	Баллы
<b>Нагрузка 40 кг</b>				В	U (к дну)*			
250 мм	6 /100	MO4B25	760H2500B	41,83		MO4T25	760H2500T	54,66
270 мм	6 /100	MO4B27	760H2700B	41,83		MO4T27	760H2700T	54,66
300 мм	6 /100	MO4S30	760H3000S	41,83		MO4T30	760H3000T	54,66
350 мм	6 /100	MO4S35	760H3500S / U	41,83	62,40	MO4T35	760H3500T	54,66
400 мм	6 /100	MO4S40	760H4000S / U	42,21	62,78	MO4T40	760H4000T	55,04
450 мм	6 /100	MO4S45	760H4500S / U	42,60	63,16	MO4T45	760H4500T	55,42
500 мм	6 /100	MO4S50	760H5000S / U	42,98	63,55	MO4T50	760H5000T	55,80
550 мм	6 /100	MO4S55	760H5500S	45,22		MO4T55	760H5500T	58,05
600 мм	6 /100	MO4S60	760H6000B	49,81		MO4T60*	760H6000T	62,63
<b>Нагрузка 60 кг</b>								
450 мм	6 /100	MO6S45	766H4500S	50,34		MO6T45	766H4500T*	63,26
500 мм	6 /100	MO6S50	766H5000S	50,79		MO6T50	766H5000T*	63,64
550 мм	6 /100	MO6S55	766H5500S	53,04		MO6T55	766H5500T*	65,87
600 мм	4 /100	MO6S60	766H6000S	57,63		MO6T60	766H6000T	70,46
650 мм	4 /100	MO6S65	766H6500S	60,08		MO6T65	766H6500T	72,92
700 мм	4 /100	MO6B70	766H7000B	64,49		MO6T70	766H7000T	77,32
750 мм	4 /100	MO6S75	766H7500S	69,07		MO6T75	766H7500T	81,91



### Модуль регулировки по глубине (опция)

Рекомендуется для внутренних ящиков. Дополнительно к замкам T51.7601. Только для направляющих с BLUMOTION (в TIP-ON регулировка встроена).

Артикул	Описание	В коробке	Баллы
298.760	+/- 2 мм. Комплект Л.+П.	50/250	5,29



### Синхронизатор TIP-ON (опция)

Ширина корпуса до 1400 мм.

Артикул	Описание	В коробке	Баллы
T57.7400	Шестерни, адаптеры	1/40	9,58
ZST.1160W	Вал под раскрой	40	4,79



### Боковой стабилизатор

Для широких ящиков при небольшой длине. Не требует обработки ящика и корпуса. Возможна комбинация с SERVO-DRIVE или TIP-ON. Ширина корпуса до 1400 мм.

Артикул	Ном. длина	В коробке	Баллы
ZS7M750MU	до 750 мм	1/10	29,32

<sup>1</sup> Наборы лотков и реллинги см. в разделе TANDEM на стр. 51.

<sup>2</sup> Необходимое пространство в корпусе: номинальная длина + 3 мм. Присадка для BLUMOTION, TIP-ON, SERVO-DRIVE и бокового стабилизатора одинаковая.

\* Под заказ.

# MOVENTO TIP-ON BLUMOTION

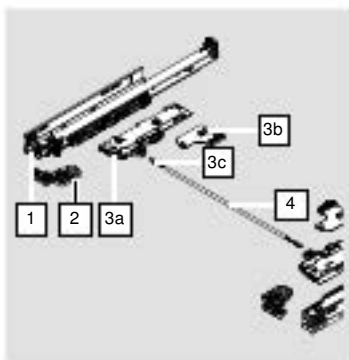

TIP-ON BLUMOTION объединяет в себе удобство открывания ящиков без ручек, характерное для TIP-ON и мягкое и бесшумное закрывание благодаря BLUMOTION.

- Полностью механическое решение
- Небольшой зазор между корпусом и фасадом: 2,5мм
- 4-мерная регулировка



## MOVENTO TIP-ON BLUMOTION

Длина	Артикул направл.	В кор.	Без синхронизации			С синхронизацией	
			MOxMxx [направляющие 76xHxxx0M], замки T51.7601 ]	+ T60L7xxx механизм TIP-ON BLUMOTION		+ вал синхронизации T60.1125W	

### Нагрузка 40 кг

270 мм	760H2700S	6 /100	MO4S27	+	T60L7xxx	65,52	+	T60.1125W	70,96
300 мм	760H3000S	6 /100	MO4S30	+	T60L7xxx	65,52	+	T60.1125W	70,96
350 мм	760H3500S	6 /100	MO4S35	+	T60L7xxx	65,52	+	T60.1125W	70,96
400 мм	760H4000S	6 /100	MO4S40	+	T60L7xxx	65,90	+	T60.1125W	71,34
450 мм	760H4500S	6 /100	MO4S45	+	T60L7xxx	66,28	+	T60.1125W	71,72
500 мм	760H5000S	6 /100	MO4S50	+	T60L7xxx	66,67	+	T60.1125W	72,11
550 мм	760H5500M	6 /100	MO4M55	+	T60L7xxx	70,37	+	T60.1125W	75,81
600 мм	760H6000S	6 /100	MO4S60	+	T60L7xxx	73,50	+	T60.1125W	78,94

### Нагрузка 60 кг

450 мм	766H4500S	6 /100	MO6S45	+	T60L7xxx	74,03	+	T60.1125W	79,47
500 мм	766H5000M	6 /100	MO6M50	+	T60L7xxx	76,14	+	T60.1125W	81,58
550 мм	766H5500S	6 /100	MO6S55	+	T60L7xxx	76,73	+	T60.1125W	82,17
600 мм	766H6000M	4 /100	MO6M60	+	T60L7xxx	82,24	+	T60.1125W	87,68
650 мм	766H6500M	4 /100	MO6M65	+	T60L7xxx	85,43	+	T60.1125W	90,87
700 мм	766H7000M	4 /100	MO6M70	+	T60L7xxx	88,61	+	T60.1125W	94,05
750 мм	766H7500S	4 /100	MO6S75	+	T60L7xxx	92,76	+	T60.1125W	98,20

### Механизм TIP-ON BLUMOTION (включая триггеры и адаптеры вала) Л.+П.

№	Рис.	Артикул	Ном. длина	Механизм	<10 кг	20 кг	30 кг	40 кг	50 кг	60 кг	Баллы
3		T60L7040	270-300мм	S0	≤ 10кг						23,69
		T60L7140		S1		10-20кг					
		T60L7340	350-750мм	L1 <sup>1</sup>	≤ 20кг						
		T60L7540		L3			15 – 40кг				
		T60L7570	450-750мм	L5 <sup>2</sup>					35 – 60кг		

Выбирайте механизмы в зависимости от общего веса ящика!

<sup>1</sup> Только с направляющими на 40 кг.

<sup>2</sup> Только с направляющими на 60 кг.

### Синхронизация

№	Рис.	Артикул	Описание	Баллы
4		T60.1125W	Вал 1125мм Внутр. ширина корпуса ≥ 314 мм < 1370мм Раскрой: внутр. ширина - 267 мм	5,44
-		T60.300D	Вал 72 мм (адаптеры не требуются) Внутр. ширина корпуса 265 – 313 мм Раскрой: внутр. ширина - 241 мм	1,48

Для оптимальной работы системы TIP-ON BLUMOTION используйте синхронизацию!

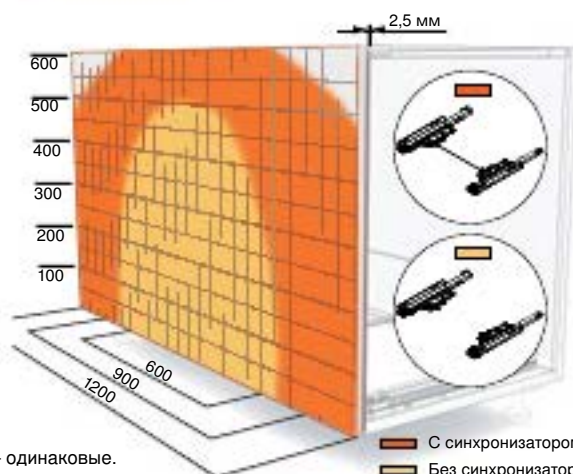

■ С синхронизатором  
■ Без синхронизатора

Примечание: Механизмы TIP-ON BLUMOTION и синхронизация для MOVENTO и LEGRABOX – одинаковые.

\* Под заказ.



# SERVO-DRIVE для LEGRABOX, TANDEMBOX, TANDEM и MOVENTO

## Электрическая система открывания

SERVO-DRIVE – это технология открывания ящиков, в основе которой лежит электрический привод. Достаточно слегка нажать на фасад или потянуть за ручку, и ящик откроется автоматически.

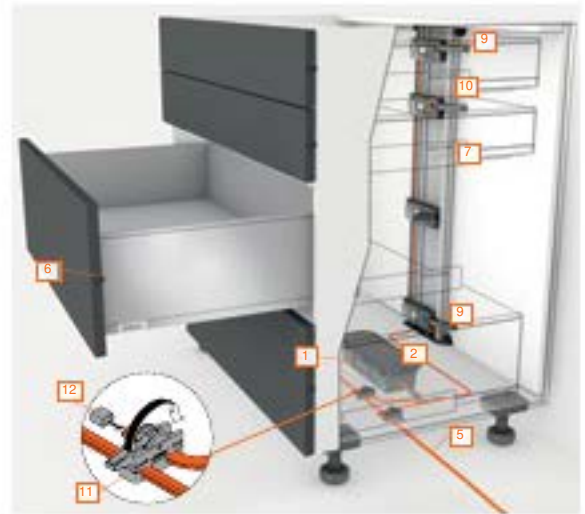
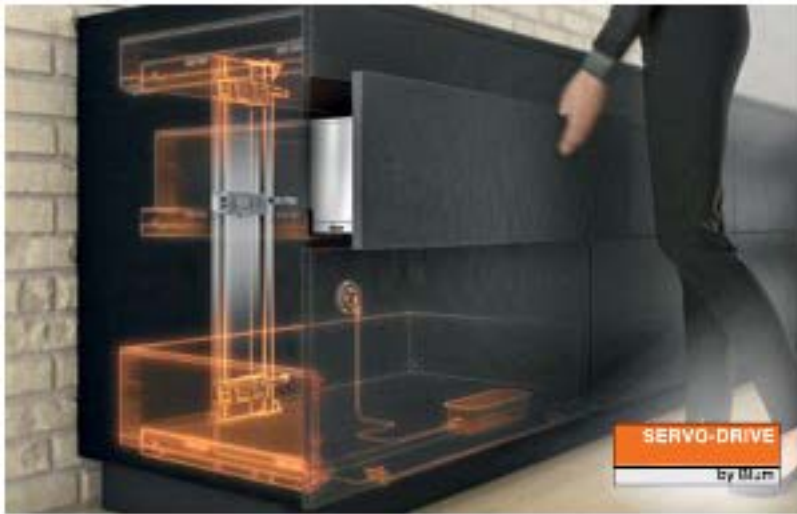

### Ящики с фасадом

Комплектация для TANDEM, MOVENTO, TANDEMBOX и LEGRABOX одинаковая



### Внутренние ящики

Для внутренних ящиков дополнительно требуются:  
**TANDEM:** дистанционный амортизатор 993.2000  
**MOVENTO:** модуль регулир. по глубине и амортиз. 298.760  
**TANDEMBOX, LEGRABOX:** дополнений не требуется

### Монтаж вертикального несущего профиля

#### Гориз. рейка



#### Верт. рейка



### Корпуса DYNAMIC SPACE

#### DS1 DS2 DS3 DS4 DS5



Комплектацию на основе корпусов DYNAMIC SPACE см. на стр. 55

### Шкаф под мойку

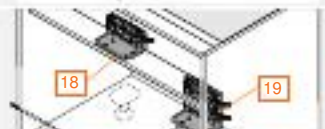

**DS3** 351,77\*

### Спецконструкции

#### I Шкаф для запасов



**STS1** 618,98\*

#### II 1 горизонтальный профиль



**STS2** 139,46\*

#### III Уголок-держатель сверху



**STS3** 135,49\*

#### IV 2 ящика с одним фасадом



**STS4** 226,08\*

#### V Ящики различной глубины



**STS5** 408,00\*

#### VI Вкладные фасады TANDEM



**STS6** 376,84\*

### SERVO-DRIVE uno



Комплект для одного ящика (например, ящика под мусор): 1 Уголок-держатель, 2 Привод, 3 Транспортировочное крепление, 4 Защита от воды, 5 Блок питания Blum, включая кабель, 6 Монтажный шаблон, 7 Дистанционные амортизаторы Blum.  
 Комплект монтируется быстро и просто без дополнительных замеров и сверления.

Артикул	Баллы
<b>Z10NA30EF</b>	204,88

### COMBOX для предотвращения столкновений в углу



Информация для заказа SERVO-DRIVE					Корпуса DYNAMIC SPACE						Спецконструкции					
№	Рисунок	Артикул	Описание	Баллы	DS0	DS1	DS2	DS3	DS4	DS5	I	II	III	IV	V	VI
1		Z10NE030F	Блок питания (1 на 1 цепь пит.!) 24Вт, 24В, с распредел.-кабелем 2 м 1 на линейную кухню, 2 на двухлин.	135,25	1											
2		Z10NG000	Держатель блока питания – к дну с крышкой	9,15												
3		Z10NG120	Держатель блока питания – к стенке	4,93	1											
4		Z10M200E	Сетевой кабель с вилкой, 2 м	9,33	1											
5		Z10K300A	Эл.-кабель распределит, ком-муник., для несущего профиля	3 м 13,50	1											
5a		Z10K600A		6 м 24,01												
6		993.0830	Дистанционный амортизатор Ø 8мм <sup>1</sup> Фасад < 300мм: 2шт, Фасад > 300мм, напр. 65кг: 4шт	0,87		8	8	6	6	8		2	2	2	4	
7		Z10T800AA	Вертик. несущий профиль 800мм с каб. ~ 890мм (отгибайте провод при резке!) L=внутр. высота корпуса -10мм	55,41		1	1		1	1	2					1
8		Z10D01E1 + Z10D01E2	Нижний + верхний держатель вертикального несущего профиля для горизонтальной рейки	3,29		1	1		1	1	1					1
9		Z10D01E1 + Z10D3001 + Z10T0004	Нижний + задний держатель + заглушка вертикального несущего профиля для вертикальной рейки	4,59							1					
10		Z10A3000	Привод (1 на ящик, 2шт. при тяжёлом ящике <sup>2</sup> )	98,23		2	4	3	3	3	5	1	1	2	3	3
11		Z10V1000	Соединительный узел кабеля	6,49	1	1	1	2	1	1	1	1	1	1	3	1
12		Z10K0008	Защита концов кабеля	0,55	3	1	1	2	1	1	1	1	1	1	3	1
13		Z10K008S	Кабель синхронизации (8см/1,2м) для синхронизации 2 приводов	6,58				1								
14		Z10K120S		12,64												
15		Z10A3H00	Направляющая для рычага для ящика TBX с задней стенкой из ДСП при шир. корпуса 275–300 мм	3,92												
16		Z10K0009	Держатель кабеля для крепления к корпусу, самоклеящийся	1,05	4	2	2	4	2	2	2	2	2	2	4	2
17		Z96.10E1	Стабилизатор фасада при высоте фасада > 300 мм	1,63				3		3					3	
18		Z10D0311	Уголок-держатель, одинарный с эл.-кабелем 0,8 м; вместо несущего профиля, для 1 привода	9,37				1						2	1	
19		Z10D7201	Уголок-держатель, двойной с эл.-кабелем 0,8 м; вместо несущего профиля, для 2 приводов	18,70				1								
20		Z10D6252	Уголок-держатель сверху с адаптером Для корпуса с 1 верхним ящиком	26,38	185,87	271,23	467,68	357,73	367,72	374,35			1			
21		Z10D5210	Держатель ле/пр и адаптер к гориз. несущему профилю Для ящиков разной длины/ 1 ящика	7,25	Пример расчета кухни DYNAMIC SPACE							1			2	
22		Z10T1143B	Горизонтальный несущий профиль под раскрой Ширина корпуса 275 – 1200 мм	23,10	<p>Кухня с горизонтальными верхними рейками. Крепление блока питания ко дну. В данном примере высота корпуса без ножек равна 720мм, фасады кратны 5.</p>							1			2	
23		993.2000	Регулируемый дистанционный амортизатор +/-1,75 мм Ø 10 мм Для внутренних ящиков TANDEM	2,38												
24		Z10ZC00A	COMBOX для предотвращения столкновений в углу	175,60							618,98	139,46	135,49	226,08	408,00	376,84

<sup>1</sup> Возможно использование амортизатора 993.0530 Ø 5 мм (см. стр. 15)

<sup>2</sup> Расчет для корпусов с 1 приводом на ящик. Для тяжелых ящиков с высоким фасадом при необходимости устанавливайте 2 привода.

Мин. внутр. глубина корпуса:  
TANDEMBOX/LEGRABOX с задней стенкой из ДСП/  
ящик TANDEM/MOVENTO: ном. длина ящика +30 мм  
Задняя стенка из стали: ном. длина +13 мм  
+31/14 мм при верт. рейке и заднем держателе несущего профиля  
Для открывания внутр. ящиков дополнительно +3 мм  
Мин. ширина корпуса: 275 мм

	Электропитание Питание монтируется в любом корпусе
	Запасы Фасады: 2 x > 300 мм

	Хранение Фасады: 1 x < 300 мм + 3 x < 300 мм
	Мойка Фасады: 1 x > 300 мм + 1 x < 300 мм

	Подготовка Фасады: 2 x < 300 мм + 1 x < 300 мм
	Приготовл. еды Фасады: 1 x > 300 мм + 2 x < 300 мм





# Ящики МЕТАВОХ

Металлические боковины и направляющие, нагрузка до 25 кг

## BLUMOTION для ящиков МЕТАВОХ



В комплект входят корпус и триггер (для серых ящиков – серый триггер).

BLUMOTION предназначен для мягкого и бесшумного закрывания ящиков МЕТАВОХ частичного выдвижения с нагрузкой до 25 кг. Для корпусов < 900 мм слева ставится один BLUMOTION. Для корпусов > 900 мм и усиления амортизации справа ставится второй такой же BLUMOTION (переставляются соединительные планки).  
Доп. пространство снизу: 2 мм.



Артикул	Цвет	В коробке	Комплект
<b>Z70.0320</b>	Белый крем или серый	100	3,54

## МЕТАВОХ N



В комплекте: 1 Одностенные царги "N" 54 мм Л.+П. **320Nxxx2C**, 2 Направляющие частичного выдвижения Л.+П. **320Mxxx1**, 3 Крепления фасада Л.+П. **ZSF.1510**.

№	Артикул царги	Длина	В коробке	Белый крем	Серый
<b>MN27</b>	320N2700C	270 мм	10	14,33*	14,54
<b>MN35</b>	320N3500C	350 мм	10	14,33*	- *
<b>MN40</b>	320N4000C	400 мм	10	14,51	- *
<b>MN45</b>	320N4500C	450 мм	25, 100	13,98	13,85
<b>MN50</b>	320N5000C	500 мм	25, 100	14,15	14,18

## МЕТАВОХ M



В комплекте: 1 Одностенные царги "M" 86 мм Л.+П. **320Mxxx2C**, 2 Направляющие частичного выдвижения Л.+П. **320Mxxx1**, 3 Крепления фасада Л.+П. **ZSF.1700**, 4 Декоративные заглушки симм. **ZAA.3500**.

№	Артикул царги	Длина	В коробке	Белый крем	Серый
<b>MM27</b>	320M2700C	270 мм	25, 100	9,01	9,24
<b>MM30</b>	320M3000C	300 мм	25, 100	9,01	-
<b>MM35</b>	320M3500C	350 мм	25, 100	9,01	9,24
<b>MM40</b>	320M4000C	400 мм	25, 100	9,18	9,41
<b>MM45</b>	320M4500C	450 мм	25, 100	9,34	9,58
<b>MM50</b>	320M5000C	500 мм	25, 100	9,51	9,30
<b>MM55</b>	320M5500C	550 мм	10	10,18	- *

## МЕТАВОХ K



В комплекте: 1 Одностенные царги "K" 118 мм Л.+П. **320Kxxx2C**, 2 Направляющие частичного выдвижения Л.+П. **320Mxxx1**, 3 Крепления фасада Л.+П. **ZSF.1700**, 4 Декоративные заглушки симм. **ZAA.3500**.

№	Артикул царги	Длина	В коробке	Белый крем	Серый
<b>MK35</b>	320K3500C	350 мм	10, 100	11,57	11,88
<b>MK40</b>	320K4000C	400 мм	10, 100	11,74	12,67
<b>MK45</b>	320K4500C	450 мм	10, 100	11,91	12,24
<b>MK50</b>	320K5000C	500 мм	10, 100	12,07	12,25
<b>MK55</b>	320K5500C	550 мм	5	13,48*	- *

## МЕТАВОХ H

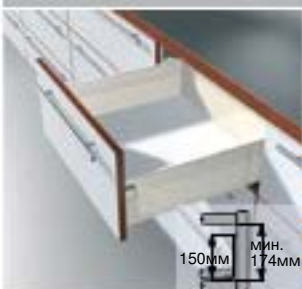

В комплекте: 1 Одностенные царги "H" 150 мм Л.+П. **320Hxxx2C**, 2 Направляющие частичного выдвижения Л.+П. **320Mxxx1**, 3 Крепления фасада Л.+П. **ZSF.1700**, 4 Декоративные заглушки симм. **ZAA.3500**.

№	Артикул царги	Длина	В коробке	Белый крем	Серый
<b>MH35</b>	320H3500C	350 мм	10, 100	12,95	13,32
<b>MH40</b>	320H4000C	400 мм	10, 100	13,12	13,49
<b>MH45</b>	320H4500C	450 мм	10, 100	13,29	13,66
<b>MH50</b>	320H5000C	500 мм	10, 100	12,39	13,66
<b>MH55</b>	320H5500C	550 мм	5	15,09*	- *

**МЕТАВОХ М с одинарным релингом**

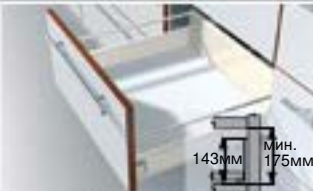

№	Длина	Бел.к.	Сер.
<b>MMR27</b>	270мм	14,56	-
<b>MMR30</b>	300мм	14,69	-
<b>MMR35</b>	350мм	14,83	15,35
<b>MMR40</b>	400мм	15,13	15,70
<b>MMR45</b>	450мм	13,47	13,71
<b>MMR50</b>	500мм	13,72	13,51
<b>MMR55</b>	550мм	16,79	- *

**МЕТАВОХ М с двойным релингом**



№	Длина	Бел.к.	Сер.
<b>MMD27</b>	270 мм	20,10	-
<b>MMD30</b>	300 мм	20,38	-
<b>MMD35</b>	350 мм	20,65	21,46
<b>MMD40</b>	400 мм	21,09	21,99
<b>MMD45</b>	450 мм	17,60	17,83
<b>MMD50</b>	500 мм	17,93	17,71
<b>MMD55</b>	550 мм	23,40	- *

**МЕТАВОХ М с боковиной BOXSIDE**



№	Длина	Бел.к.	Сер.
<b>MB45</b>	450 мм	23,43*	24,15
<b>MB50</b>	500 мм	24,14	24,42

**МЕТАВОХ К с одинарным релингом**



№	Длина	Бел.к.	Сер.
<b>MKR35</b>	350 мм	17,39	17,99
<b>MKR40</b>	400 мм	17,70	18,96
<b>MKR45</b>	450 мм	16,03	16,37
<b>MKR50</b>	500 мм	16,28	16,45
<b>MKR55</b>	550 мм	20,10*	- *

**МЕТАВОХ N – внутренний ящик**



№	Длина	Бел.к.	Сер. <sup>1</sup>
<b>MVN27</b>	270 мм	13,75	13,96
<b>MVN35</b>	350 мм	13,75	- *
<b>MVN40</b>	400 мм	13,93	- *
<b>MVN45</b>	450 мм	13,40	13,27
<b>MVN50</b>	500 мм	13,57	13,60

**МЕТАВОХ M – внутренний ящик**



№	Длина	Бел.к.	Сер. <sup>1</sup>
<b>MVM27</b>	270 мм	10,92	11,11
<b>MVM30</b>	300 мм	10,92	-
<b>MVM35</b>	350 мм	10,92	11,11
<b>MVM40</b>	400 мм	11,09	11,28
<b>MVM45</b>	450 мм	11,25	11,45
<b>MVM50</b>	500 мм	11,42	11,17
<b>MVM55</b>	550 мм	12,08	- *

**МЕТАВОХ К – внутренний ящик**

























№	Длина	Бел.к.	Сер. <sup>1</sup>
<b>MVK35</b>	350 мм	14,25	14,52
<b>MVK40</b>	400 мм	14,41	15,31
<b>MVK45</b>	450 мм	14,58	14,88
<b>MVK50</b>	500 мм	14,75	14,88
<b>MVK55</b>	550 мм	16,16*	- *

**МЕТАВОХ H – внутренний ящик**



№	Длина	Бел.к.	Сер. <sup>1</sup>
<b>MVH35</b>	350 мм	16,01	16,35
<b>MVH40</b>	400 мм	16,18	16,52
<b>MVH45</b>	450 мм	16,35	16,69
<b>MVH50</b>	500 мм	15,45	16,69
<b>MVH55</b>	550 мм	18,15*	- *

Рис.	№	Артикул	Наименование	В коробке	Бел. кр.	Сер.
<b>Крепление фасада (комплект) / Заглушка для крепления фасада</b>						
	<b>MZSF15</b>	<b>ZSF.1510 R + L</b>	Крепления фасада под саморез для МЕТАВОХ "N"	10/250		3,86
	<b>MZSF17</b>	<b>ZSF.1700 R + L</b>	Крепления фасада под саморез для МЕТАВОХ "M", "K" и "H"	250		1,03
	<b>MZSF18</b>	<b>ZSF.1800 R + L</b>	Крепления фасада под пресс для МЕТАВОХ "M", "K" и "H"	250		1,90
	<b>ZAA.3500</b>		Заклепка для крепления фасада ZSF.17/18 МЕТАВОХ	250/1000	0,17	0,19
<b>Крепление передней панели для внутренних ящиков (комплект)</b>						
	<b>MZIF300</b>	<b>ZIF.3000 R + L</b>	Крепления передней панели для МЕТАВОХ "M"	20/100	3,28	-
	<b>MZIF301</b>	<b>ZIF.3010 R + L</b>	Крепления передней панели для МЕТАВОХ "N"	20/100	3,28	-
	<b>MZIF303</b>	<b>ZIF.3030 R + L</b>	Крепления передней панели для МЕТАВОХ "K"	20/100	4,05	-
	<b>MZIF305</b>	<b>ZIF.3050 R + L</b>	Крепления передней панели для МЕТАВОХ "H"	20/100	4,43	-
<b>Комплект релингов</b>						
	<b>MZRG24</b>	<b>ZRG.241+ZRR.8000</b>	Релинги 270 мм	100+250	5,55	-
	<b>MZRG32</b>	<b>ZRG.321+ZRR.8000</b>	Релинги 350 мм	100+250	5,82	6,11
	<b>MZRG37</b>	<b>ZRG.371+ZRR.8000</b>	Релинги 400 мм	100+250	5,96	6,29
	<b>MZRG42</b>	<b>ZRG.421+ZRR.8000</b>	Релинги 450 мм	100+250	4,13	4,13
	<b>MZRG47</b>	<b>ZRG.471+ZRR.8000</b>	Релинги 500 мм	100+250	4,21	4,21
	<b>MZRG52</b>	<b>ZRG.521+ZRR.8000</b>	Релинги 550 мм	100+250	6,61	6,94*
<b>Разделители (детали). Разделители в комплекте см. стр. 33!</b>						
	<b>ZRU.00E0</b>		Одинарный держатель попер. трубчатых разделителей	50/250	1,12	1,12
	<b>ZRU.00Z0.01</b>		Двойной держатель попер. трубчатых разделителей	50/250	1,67	1,67
	<b>ZRU.00F0</b>		Разделитель для бутылок (для двойных трубч. раздел.)	50/250	0,85	0,85
	<b>ZRU.10B1E</b>		Держатель поперечных трубчатых разделителей для BOXSIDE	50/250	0,79	0,79
	<b>ZTU.00Z0</b>		Двойной угловой держатель трубчатого бортика галерей	50	1,57	1,57
	<b>ZTU.00D0</b>		Тройной угловой держатель трубчатого бортика галерей	50	1,70	1,70
	<b>ZRG.1104U</b>		Поперечный релинг (штанга) длиной 1104 мм	10	4,86	5,12
<b>Разное</b>						
	<b>ZSD.1200S</b>		Декоративный профиль (длина 1200 мм)	100	2,33	-
	<b>ZRM.5500</b>		Каркас подвешенного архива METAFILE (длина до 550 мм)	1/10	-	17,99

<sup>1</sup> Все крепления передней панели цвета белый крем.

\* Под заказ.





## Роликовые направляющие STANDARD

Нагрузка до 25 кг., частичное выдвижение, цвет: кремовый  
(чёрный, белый и коричневый – по запросу)

Рис.	Артикул	Описание	В коробке	Баллы
	Z70.1320	BLUMOTION для систем выдвижения STANDARD	1/50	3,54
	230M2500	Направляющие STANDARD, длина 250 мм	25	6,98
	230M3000	Направляющие STANDARD, длина 300 мм	25	3,42
	230M3500	Направляющие STANDARD, длина 350 мм	25	3,42
	230M4000	Направляющие STANDARD, длина 400 мм	25	3,53
	230M4500	Направляющие STANDARD, длина 450 мм	25	3,65
	230M5000	Направляющие STANDARD, длина 500 мм	25	3,78
	230M5500	Направляющие STANDARD, длина 550 мм	25	4,35
	230M6000	Направляющие STANDARD, длина 600 мм	25	4,95
	230M6500	Направляющие STANDARD, длина 650 мм	25	7,29
	230E8000	Направляющие STANDARD, длина 800 мм	25	13,68



## Системы петель



## Петли CLIP top BLUMOTION

### Петля нового поколения со встроенной системой мягкого закрывания BLUMOTION

Совершенная технология, обеспечивающая высочайший комфорт движения, концентрируется теперь в минимальном пространстве – непосредственно в чашке петли. При этом глубина сверления под чашку петли составляет всего 13 мм. Для оптимизации ассортимента используются обычные ответные планки CLIP.



#### Оптимизированная траектория движения

- Угол открывания петли 110° для удобного доступа в шкаф
- Со стандартными петлями CLIP top BLUMOTION можно использовать двери толщиной до 26 мм
- Обеспечиваются минимальные боковые зазоры
- Дверь не сталкивается с кромкой корпуса при полном открывании



#### Мягкое и бесшумное закрывание

- Независимо от веса и размера фасада двери с BLUMOTION закрываются мягко и бесшумно
- Благодаря идеально согласованной работе механизма закрывания и системы амортизации BLUMOTION для закрывания мебели достаточно небольшого импульса



#### Современная технология встроена в чашку петли

- Встроенный BLUMOTION – надёжное решение, занимает минимум пространства и обеспечивает мягкое и бесшумное закрывание дверей
- CLIP top BLUMOTION рассчитан на 200 000 открываний и закрываний – для восхитительного качества движения в течение всего срока службы мебели
- При использовании небольших или лёгких дверей один из BLUMOTION можно отключить

# Новые петли Blum

## CLIP top BLUMOTION 155° – с нулевым вхождением со встроенным амортизатором

Наряду с высоким качеством движения петля CLIP top BLUMOTION 155° теперь обладает встроенной системой мягкого закрывания.



	<b>71B7550<sup>1</sup></b>	- Петля с нулевым вхождением (для шкафов с внутренними ящиками) - Угол открывания петли 155° - Со встроенным BLUMOTION	8,28
	<b>70.4503.BP</b>	Заглушка на плечо новых петель CLIP top BLUMOTION 110°, 155°	0,12
	<b>70T7504</b>	Заглушка на чашку новой петли CLIP top BLUMOTION 155°	0,18

## CLIP top BLUMOTION – для тонких дверей

Петля CLIP top BLUMOTION для тонких фасадов толщиной от 8 мм открывает новые горизонты в дизайне мебели. Воспользуйтесь разнообразием материалов такого формата для воплощения Ваших идей.



	<b>71B453T<sup>1</sup></b>	- Петля 110° для тонких фасадов (толщиной от 8 до 14 мм) - Со встроенным BLUMOTION - С нулевым вхождением - Крепление EXPANDO T	16,51
	<b>70.4503.BP</b>	Заглушка на плечо новых петель CLIP top BLUMOTION 110°, 155°	0,12
	<b>70T4504</b>	Заглушка на чашку петли для тонких фасадов EXPANDO T	0,18

## CLIP top BLUMOTION CRISTALLO – для стеклянных дверей

В новой петле для стеклянных и зеркальных фасадов функция BLUMOTION встроена в плечо петли. CLIP top BLUMOTION CRISTALLO объединяет благородный дизайн с инновационной технологией и высоким качеством движения.



	<b>71B4500C<sup>1</sup></b>	- Петля 110° для стеклянных витрин - Ответная планка и пластина наклеиваются (без сверления) - Со встроенным BLUMOTION - С нулевым вхождением	11,34
	<b>70T4568C</b>	Пластина CRISTALLO под стекло и зеркало	6,02
	<b>175M4C20N</b>	Ответная планка CRISTALLO для корпусов из стекла или зеркала	17,07
	<b>70.4503.BP</b>	Заглушка на плечо новых петель CLIP top BLUMOTION 110°, 155°	0,12

<sup>1</sup> С данными петлями используются стандартные ответные планки CLIP.



## Петли CLIP top BLUMOTION в цвете чёрный оникс



Тёмная мебель впечатляет своей элегантностью. Петли в цвете чёрный оникс гармонично вписываются в такую мебель. Это позволяет свободно выражать любые дизайнерские идеи для создания высококачественной мебели без компромиссов.

Все внутри: минимум пространства, максимум инноваций.

Точно выверенный ход, как в часовом механизме: совершенная технология встроенной в чашку петли системы BLUMOTION обеспечивает мягкое и бесшумное закрывание дверей.



Петли CLIP top BLUMOTION в цвете чёрный оникс гармонично вписываются в мебель и помогают расставлять акценты.



Петля CLIP top BLUMOTION с большим углом открывания обеспечивает легкое открывание, удобный доступ и элегантный дизайн.



























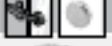



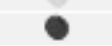





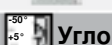











Конструкции под фальшпанель также можно реализовать с петлями CLIP top BLUMOTION в тёмном исполнении.

Рис.	Артикул <sup>1</sup>	Наименование	Кол-во в коробке	Баллы
	<b>71B3550 ONS</b>	Петля ч. оникс CLIP top BLUMOTION накладная, откр. 110°	250	4,45
	<b>71B3650 ONS</b>	Петля ч. оникс CLIP top BLUMOTION 1/2накладная, откр. 110°	250	4,73
	<b>71B3750 ONS</b>	Петля ч. оникс CLIP top BLUMOTION вкладная, откр. 110°	250	4,78
	<b>71B9550 ONS</b>	Петля ч. оникс CLIP top BLUMOTION для профильных дверей до 32мм, накл., 95°	250	5,41
	<b>70T9550 ONS</b>	Петля ч. оникс CLIP top BLUMOTION для проф. дверей, накл., 95°, без пружины	50/250	3,15
	<b>79B9550 ONS</b>	Петля ч. оникс CLIP top BLUMOTION прямая, под фальшпанель, вкладная, откр. 95°	50/250	7,69
	<b>71T7500N ONS</b>	Петля ч. оникс CLIP top накл. с "0" входением, откр. 155°	125	7,38
	<b>71B7550 ONS</b>	Петля ч. оникс CLIP top BLUMOTION накл. с "0" входением, откр. 155°	125	9,37
	<b>71T950A ONS</b>	Петля ч. оникс CLIP top для алюминиевых рамок под саморез, накладная, откр. 95°	50	4,11
	<b>79B9494 ONS</b>	Угловая петля ч. оникс CLIP top BLUMOTION INS. +15° III полное наложение (откр. 95°)	50/250	8,17
	<b>79B9596 ONS</b>	Угловая петля ч. оникс CLIP top BLUMOTION INSERTA +30° II накладная (откр. 95°)	50/250	8,17
	<b>79B9698 ONS</b>	Угловая петля ч. оникс CLIP top BLUMOTION INS. +45° I полунакладная (откр. 95°)	50/250	8,17
	<b>79B3598 ONS</b>	Угловая петля ч. оникс CLIP top BLUMOTION INSERTA +45° II накладная (откр. 110°)	50/250	8,17
	<b>175H3100 ONS</b>	Планка ч. оникс прямая под саморезы, регулировка эксцентриком (20/32)	500	0,74
	<b>175H3130 ONS</b>	Планка ч. оникс прямая под саморезы, подъём 3мм, регулир. эксцентриком (20/32)	500	0,82
	<b>174H7100E ONS</b>	Планка ч. оникс крестообразная EXPANDO, регулировка эксцентриком (37/32)	500	0,96
	<b>174H7130E ONS</b>	Планка ч. оникс крестообразная EXPANDO, подъём 3мм, регулировка эксц. (37/32)	500	1,00
	<b>70.1503.BP ONS</b>	Заглушка ч. оникс на плечо петли накл. CLIP top BL., выгнутая, штамп. лого "Blum"	1000	0,19
	<b>70.1663 ONS</b>	Заглушка ч. оникс на плечо петли 1/2накл. и вкл., профильн., алюм. р., без лого	1000	0,21
	<b>70.1553 ONS</b>	Заглушка ч. оникс на плечо петли CLIP top BL. 95°, +15° III, +30° II, +45° I	1000	0,19
	<b>70.4503 ONS</b>	Заглушка ч. оникс на плечо петли CLIP top BL. 155° и петель для тонких дверей	1000	0,19
	<b>70T3504 ONS</b>	Заглушка ч. оникс на чашку петли CLIP top BLUMOTION (7xT3xxx, 7xB3xxx, 7xB9xxx)	1000	0,31
	<b>70T7504 ONS</b>	Заглушка ч. оникс на чашку петли CLIP top BLUMOTION 155°	1000	0,28

Рис.	Артикул	Наименование <sup>1</sup>	Кол-во в коробке	Баллы
<b>BLUMOTION</b> by BLUM				
<b>Петли CLIP top BLUMOTION</b>				
<b>Петли CLIP top BLUMOTION (со встроенной системой BLUMOTION, со шнековой регул., оптимизир. траекторией)</b>				
	71B3550	Петля CLIP top BLUMOTION накладная, откр. 110°	250	3,46
	71B3650	Петля CLIP top BLUMOTION 1/2накладн., откр. 110°	250	4,39
	71B3750	Петля CLIP top BLUMOTION вкладная, откр. 110°	250	4,44
	71B3590	Петля CLIP top BLUMOTION накладная, откр. 110°, INSERTA устан. без инструмента	250	4,59
	71B9550	Петля CLIP top BLUMOTION для профильных дверей до 32 мм, накладн., 95°	250	5,08
	71B9650	Петля CLIP top BLUMOTION для профильных дверей до 32 мм, 1/2накл., 95°	50	5,50
	71B9750	Петля CLIP top BLUMOTION для профильных дверей до 32 мм, вкладная, 95°	50	5,55
	73B3550	Спецпетля CLIP top BLUMOTION, увеличенное наложение на боковину, 110°	50	4,25
	71B950A	Петля CLIP top BLUMOTION для алюм. рамок под самор., наклад., откр. 95°	50	7,98
	71B960A	Петля CLIP top BLUMOTION для алюм. рамок под самор., 1/2накл., откр. 95°	50	8,28
	71B970A	Петля CLIP top BLUMOTION для алюм. рамок под самор., вкладн., откр. 95°	50	8,34
	79B9550	Петля CLIP top BLUMOTION прямая, под фальшпанель, вкладная, откр. 95°	50	7,37
	79B9950	Петля CLIP top BLUMOTION прямая, под фальшпанель, накладная, откр. 95°	50	8,77
<b>Новые специальные петли CLIP top BLUMOTION (155°, для тонких фасадов, CRISTALLO)</b>				
	71B7550	Петля CLIP top BLUMOTION "0" вход. наклад., открывание 155°	125	8,28
	71B7650	Петля CLIP top BLUMOTION 1/2накладная, открывание 155°	125	10,14
	71B453T	Петля CLIP top BLUMOTION для тонких фасадов 110° наклад. крепл. Expando T	125	16,51
	71B4500C	Петля CLIP top BLUMOTION CRISTALLO 110° для стеклянных дверей (на клею)	125	11,34
	70T4568C	Пластина к петле CRISTALLO 110° под стекло и зеркало	25/125	6,02
	175M4C20N	Ответная планка CRISTALLO под стекло и зеркало	25/125	17,07
<b>Угловые петли CLIP top BLUMOTION: угол установки от - 50° до + 50° (подкладки см. стр. 62)</b>				
	79B9658	Угловая петля CLIP top BLUMOTION +45° I полунакладная (откр. 95°)	50	6,87
	79B3558	Угловая петля CLIP top BLUMOTION +45° II накладная (откр. 110°)	50	6,87
	79B9458	Угловая петля CLIP top BLUMOTION +45° III полное наложение (откр. 95°)	50	6,87
	79B9556	Угловая петля CLIP top BLUMOTION +30° II накладная (откр. 95°)	50	6,87
	79B9456	Угловая петля CLIP top BLUMOTION +30° III полное наложение (откр. 95°)	50	6,87
	79B9555	Угловая петля CLIP top BLUMOTION +20° II накладная (откр. 95°)	50	6,87
	79B9454	Угловая петля CLIP top BLUMOTION +15° III полное наложение (откр. 95°)	50	6,87
	79B3453	Угловая петля CLIP top BLUMOTION -15° III полное наложение (откр. 110°)	50	7,48
	79B3451	Угловая петля CLIP top BLUMOTION -30° III полное наложение (откр. 110°)	50	7,48
	79B3450	Угловая петля CLIP top BLUMOTION -45° III полное наложение (откр. 110°)	50	7,48
<b>Петли CLIP top</b>				
<b>Петля CLIP top 155° ["0" входение], [1/2накладная] и BLUMOTION</b>				
	71T7650	Петля CLIP top 1/2накладная (без нулевого входения), открывание 155°	25/125	8,14
	973A7000	BLUMOTION на плечо петли CLIP top 155° (накладной и 1/2накладной)	125	2,21
<b>Петли CLIP top 110° (с характеристиками и траекторией петли CLIP top BLUMOTION)</b>				
	71T3550	Для накладных дверей, открывание 110°	250	2,00
	71T3650	Для 1/2 накладных дверей, открывание 110°	250	2,40
	71T3750	Для вкладных дверей, открывание 110°	250	2,46
<b>Петли CLIP top (со шнековой регулировкой)</b>				
	75T1550	Для накладных дверей, открывание 107°	250	1,78
	75T1650	Для 1/2 накладных дверей, открывание 107°	250	2,03
	75T1750	Для вкладных дверей, открывание 107°	250	2,09
	71T5550	Для накладных дверей, открывание 120°	250	2,08
	71T6550	Для накладных дверей, открывание 170°	125	5,28
	71T6650	Для 1/2 накладных дверей, открывание 170°	25/125	7,09
<b>Петли CLIP top INSERTA – "КЛИП топ ИНСЕРТА" с установкой без инструмента</b>				
	75T1590B	Петля для накладных дверей, открывание 107°	250	2,61
	71T5590B	Петля для накладных дверей, открывание 120°	250	2,89
	71T6540B	Петля для накладных дверей, открывание 170°	25/125	6,79
<b>Петли CLIP 100° (регулировка винтом)</b>				
	71M2550	Для накладных дверей, открывание 100°	250	1,15
	71M2650	Для 1/2 накладных дверей, открывание 100°	250	1,56

<sup>1</sup> Если не указано иного, предлагаются петли под саморез. Петли под пресс, EXPANDO, INSERTA по запросу.

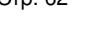

	<b>71M2750</b>	Для вкладных дверей, открывание 100°	250	1,58
<b>Специальные петли CLIP top (профильные, Мини, под фальшпанель и для складных дверей)</b>				
	<b>71T9550</b>	Для профильных дверей толщиной до 32мм, накладная, откр. 95°	250	2,70
	<b>71T9650</b>	Для профильных дверей толщиной до 32мм, 1/2 наклад., откр. 95°	50/250	3,10
	<b>71T9750</b>	Для профильных дверей толщиной до 32мм, вкладная, откр. 95°	50/250	3,17
	<b>71T0550</b>	МИНИпетля (для узких рамок) Ø чашки 26мм, накладная, откр. 94°	50/250	3,93
	<b>71T0650</b>	МИНИпетля (для узких рамок) Ø чашки 26мм, 1/2 накладная, откр. 94°	50/250	4,18
	<b>71T0750</b>	МИНИпетля (для узких рамок) Ø чашки 26мм, вкладная, откр. 94°	50/250	4,19
	<b>79A0558.T</b>	МИНИпетля (для узких рамок) Ø чашки 26мм, угловая: + 45° (откр. 94°)	50/250	5,41
	<b>79A0555.T</b>	МИНИпетля (для узких рамок) Ø чашки 26мм, угловая: + 20° (откр. 94°)	50/250	5,41
	<b>79T9550</b>	Прямая, под фальшпанель, вкладная (дверь заподлицо с фальшп.), откр. 95°	50/250	5,09
	<b>79T8500</b>	Для складных дверей, открывание 60°	25/125	6,73
<b>Петли CLIP top для алюминиевых рамок</b>				
	<b>71T950A</b>	Для алюминиевых рамок под саморез, накладная, открывание 95°	50/250	3,77
	<b>71T970A</b>	Для алюминиевых рамок под саморез, вкладная, открывание 95°	50/250	4,12
	<b>73T550A</b>	Для алюминиевых рамок под саморез, накладная, открывание 120°	50/250	4,15
	<b>71T950AB</b>	Для алюминиевых рамок под саморез, накл., 95°, под BLUMOTION 973A0500	50/250	4,97
	<b>79A9608AT</b>	Для алюминиевых рамок под саморез, угловая: + 45°	250	5,60
	<b>71T950A.22</b>	Для алюминиевых рамок под зажим, накладная, открывание 95°	50/250	5,75
<b>Петли CLIP top под стекло и декоративные заглушки на чашку</b>				
	<b>75T4100</b>	Петля для стеклянных дверей, накладная, открывание 94°	50/250	2,44
	<b>75T4200</b>	Петля для стеклянных дверей, 1/2 накладная, открывание 94°	50/250	4,49
	<b>75T4300</b>	Петля для стеклянных дверей, вкладная, открывание 94°	50/250	4,51
	<b>79A4108.T</b>	Петля для стеклянных дверей, угловая: + 45° (открывание 94°)	50/250	6,09
	<b>79A4105.T</b>	Петля для стеклянных дверей, угловая: + 20° (открывание 94°)	50/250	6,09
	<b>84.4140 G</b>	Заглушка на чашку, круглая, цвет: золото	50/250	3,10
	<b>84.4140 S</b>	Заглушка на чашку, круглая, цвет: чёрный	50/250	0,71
	<b>84.4140 MANI</b>	Заглушка на чашку, круглая, цвет: матовый хром	50/250	2,66
	<b>84.4140 CR</b>	Заглушка на чашку, круглая, цвет: хром	50/250	2,60
<b>Петли CLIP top CRISTALLO – “КРИСТАЛЛО” для стеклянных дверей на клею</b>				
	<b>79C450BT</b>	Петля с пружиной для стеклянных и зеркальных дверей на клею UF	25/125	9,35
	<b>78C450BT</b>	Петля без пружины для стеклянных и зеркальных дверей на клею UF	125	9,35
	<b>78C4568 GL+SP</b>	Пластина под стекло и зеркало	25/125	6,02
	<b>78C4568 SP</b>	Пластина под зеркало	50/250	1,23
	<b>175M4C20</b>	Ответная планка для наклеивания на стекло/зеркало, для CLIP/CRISTALLO	20/100	17,07
<b>Угловые петли CLIP top: угол установки от - 50° до + 50° (применение см. в угломере “Пифагор”)</b>				
	<b>79A9658.T</b>	Угловая петля +45° I полунакладная (открывание 95°)	50/250	2,94
	<b>79T5550</b>	Угловая петля +45° II накладная (открывание 110°)	50/250	4,49
	<b>79A9458.T</b>	Угловая петля +45° III полное наложение (открывание 95°)	50/250	4,49
	<b>79A9556.T</b>	Угловая петля +30° II накладная (открывание 95°)	50/250	2,94
	<b>79A9456.T</b>	Угловая петля +30° III полное наложение (открывание 95°)	50/250	4,49
	<b>79A9555.T</b>	Угловая петля +20° II накладная (открывание 95°)	50/250	4,49
	<b>79A9454.T</b>	Угловая петля +15° III полное наложение (открывание 95°)	50/250	4,49
	<b>79A5453.T</b>	Угловая петля -15° III полное наложение (открывание 110°)	50/250	5,25
	<b>79A5451.T</b>	Угловая петля -30° III полное наложение (открывание 110°)	50/250	4,60
	<b>79A5450.T</b>	Угловая петля -45° III полное наложение (открывание 110°)	50/250	4,60
<b>Клинообразные подкладки для угловых петель CLIP top BLUMOTION и CLIP top</b>				
	<b>171A5010</b>	Клинообразная подкладка “ + 5° “. Подъём 0,8мм, штабелируемая	50/250	0,88
	<b>171A5040</b>	Клинообразная подкладка “ + 5° “. Подъём 3мм	50/250	1,20
	<b>171A5070</b>	Клинообразная подкладка “ + 5° “. Подъём 6мм	50/250	1,43
	<b>171A5500</b>	Клинообразная подкладка “ - 5° “. Подъём 6мм	50/250	1,07
<b>Ответные планки к петлям CLIP top BLUMOTION, CLIP top и CLIP</b>				
	<b>173L6100</b>	Крестообр. под саморезы	500	0,26
	<b>173L6130</b>	Крестообр. под саморезы, подъём 3мм	500	0,30
	<b>173H7100</b>	Крестообр. под саморезы, регулировка высоты крепления эксцентриком	50/500	0,77
	<b>173H7130</b>	Крестообр. под саморезы, подъём 3мм, регулировка высоты крепл. эксцентриком	50/500	0,82
	<b>175H9160</b>	Крестообр. под евровинты, подъём 6мм, двусост., с доп. отверстием	50/250	1,47
	<b>175H7190</b>	Крестообр. под саморезы, подъём 9мм, двусост., с доп. креп. отверстием	50/250	1,57

	175H7190.22	Крестообр. под саморезы, подъём 18мм, двусост., с доп. креп. отверстием	250	2,28
	173L8100	Крестообр. с установленными евровинтами	500	0,34
	173L8300	Крестообр. с установленными евровинтами (28/32)	500	0,47
	173L8130	Крестообр. с установленными евровинтами, подъём 3мм	500	0,46
	174E6100	Крестообр. с распорн. пробками (EXPANDO)	500	0,38
	174H710ZE	Крестообр. с распорн. пробками (EXPANDO), регул. выс. эксцентриком	500	0,89
	174H710OI	Крестообр. INSERTA (установка без инструментов) регул. выс. крепл. эксцентриком	250	1,41
	175H3100	Прямая под саморезы, регулировка эксцентриком (20/32)	500	0,67
	175H3130	Прямая под саморезы, подъём 3мм, регулировка эксцентриком (20/32)	500	0,76
	175H5400	Прямая под саморезы, регулировка высоты эксцентриком (22/32)	50/250	1,02
	177H5400E	Прямая с распорн. пробками (Экспандо), регулир. эксцентриком (22/32)	500	1,04
	177H5100	Прямая под пресс, регулировка высоты эксцентриком (20/32)	500	1,14
	175H4100	Прямая с установленными евровинтами, регулировка высоты эксцентриком (20/32)	500	0,83

	<b>90M2503.BP</b>	<b>На плечо накладных петель MODUL и CLIP, штамп. лого "Blum"</b>	1000	0,08
	<b>90M2603.BL</b>	<b>На плечо 1/2 накладных и вкладных петель MODUL, с лого "Blum", ле./пр.</b>	1000	0,16
	<b>80.6507.BP</b>	<b>На плечо 170° MODUL и CLIP top с лого "Blum"</b>	1000	0,11
	<b>70.1503.BP</b>	<b>На плечо накл. CLIP top/CLIP top BLUMOTION, выгнутая, штамп. лого "Blum"</b>	1000	0,12
	<b>70.1553</b>	<b>На плечо накл. Clip top (b.): проф., алюм.р., Crist., стекл., Mini, угловых</b>	1000	0,12
	<b>70.1663</b>	<b>На плечо 1/2 накладных и вкладных петель CLIP top/CLIP top BLUMOTION</b>	1000	0,15
	<b>70.7503.BP</b>	<b>На плечо петли 155° (накладной и 1/2накладной), с лого Blum</b>	1000	0,11
	<b>70.4503.BP</b>	<b>Заглушка на плечо петли CLIP top BLUMOTION 110, 155°, штамп. лого "Blum"</b>	1000	0,12
	<b>70.*/90M* и др.</b>	<b>На плечо петли с индивидуальным логотипом, мин. партия 1000 шт.</b>	1000	
	<b>70T1504</b>	<b>На чашку петли CLIP top (7xT1xxx, 7xT5xxx, 7xT9xxx, 7xA5xxx, 7xA9xxx)</b>	1000	0,22
	<b>70T3504</b>	<b>На чашку петли CLIP top BLUMOTION (7xT3xxx, 7xB3xxx, 7xB9xxx)</b>	1000	0,22
	<b>70T7504</b>	<b>На чашку петли CLIP top BLUMOTION 155°</b>	1000	0,18
	<b>70T4504</b>	<b>На чашку петли для тонких фасадов Expando T</b>	1000	0,18
	<b>70T3507.21</b>	<b>Подкладка под CLIP t. В. под самор. для глубины сверл. 11,5мм вместо 13мм</b>	250	0,47
	<b>70T3553</b>	<b>Ограничитель угла открывания до 86° для петель CLIP top (B.) 110°</b>	250	0,63
	<b>74.1103</b>	<b>Ограничитель угла открывания до 86° для любых петель CLIP top 107°</b>	250	0,29
	<b>70T7553.09</b>	<b>Ограничитель угла открывания до 92° для петель CLIP top 155°/125°</b>	250	0,59
	<b>70T7503N</b>	<b>Ограничитель угла открывания до 110° для петель CLIP top 155°</b>	500	0,78



	<b>973A0500.01</b>	<b>BLUMOTION на петлю CLIP top 107, 110, 120°, CLIP 100°, проф. дв., алюм. р.</b>	500	2,00
	<b>973A0600</b>	<b>BLUMOTION на 1/2накл. петлю CLIP top 107, 110, 120°, CLIP 100°, пр. дв., ал. р.</b>	250	3,23
	<b>973A0700</b>	<b>BLUMOTION на вкладн. петлю CLIP top 107, 110°, CLIP 100°, пр. дв., ал. р. 95°</b>	250	3,40
	<b>973A6000</b>	<b>BLUMOTION на накл. и 1/2накл. CLIP top 170°</b>	125	3,45
	<b>973A9000</b>	<b>BLUMOTION на петлю CLIP top CRISTALLO</b>	125	4,41
	<b>973A7480</b>	<b>BLUMOTION на полунакладную петлю CLIP top + 45° I (79A96x8xT)</b>	125	4,41
	<b>973A7680</b>	<b>BLUMOTION на накладную петлю CLIP top + 45° II (79T55x0x)</b>	125	4,09
	<b>973A7360</b>	<b>BLUMOTION на накладную петлю CLIP top + 30° (79A95x7xT)</b>	125	5,60

	<b>970A1002</b>	<b>BLUMOTION для дверей (врезной), монтаж у петли (тёмно-сер.)</b>	50/250	2,13
	<b>970.1002</b>	<b>BLUMOTION для дверей (врезной), монтаж у ручки (светло-сер.)</b>	500	1,60
	<b>970.1201</b>	<b>Держатель прямой пластм. под саморез</b>	500	0,39
	<b>970.5201</b>	<b>Держатель прямой никелированный под саморез</b>	50/500	0,91
	<b>970.15E1</b>	<b>Держатель крестообразный пластм. с распорными пробками</b>	500	0,45
	<b>970.2501</b>	<b>Держатель двойной крестообразный пластм. под саморез</b>	50/500	0,71
	<b>971A0500</b>	<b>BLUMOTION на крестообразном держателе, крепление между петлями</b>	25/125	3,98







## Петли MODUL

	<b>91M2550</b>	<b>Для накладных дверей, открывание 100°</b>	250	0,74
	<b>91M2650</b>	<b>Для 1/2 накладных дверей, открывание 100°</b>	250	1,06
	<b>91M2750</b>	<b>Для вкладных дверей, открывание 100°</b>	250	0,93
	<b>91A6550</b>	<b>Для накладных дверей, открывание 170°</b>	25/125	3,23
	<b>99M9550</b>	<b>Прямая, под фальшпанель, открывание 95° (требуется планка 199.8130)</b>	50/250	3,31
	<b>99B9550</b>	<b>MODUL BLUMOTION прямая, под фальшп., 95° (требуется планка 199.8130)</b>	50/250	5,57



	<b>91K9550</b>	Для дверей холодильников, откр. 95°, 3-мерн. регул., толщина двери до 30мм	50/250	2,57
	<b>194K6100E</b>	Ответная планка для петли 91K95x0, крестообр., EXPANDO	50/250	0,82
	<b>99M1550</b>	Угловая петля +45° II накладная, открывание 107°	50/250	3,43









### Ответные планки для петель MODUL / MODUL EXPANDO

	<b>193L6100</b>	Крестообразная под саморез	500	0,24
	<b>194E6100.ED</b>	Крестообразная с распорными пробками (EXPANDO)	500	0,41
	<b>193L8100</b>	Крестообразная с евровинтами	500	0,32
	<b>193L6130</b>	Крестообразная под саморез, подъём 3мм	500	0,30
	<b>193L8130</b>	Крестообразная с евровинтами, подъём 3мм	500	0,45
	<b>199.8130</b>	Крестообразная с евро., подъём 3мм. Для петель под ф.п. 99M9550. (14/32)	50/250	0,90
	<b>195H7190</b>	Крестообразная под саморез, подъём 9мм	50/250	1,48

## Петли CLIP top и CLIP без пружины для TIP-ON

		TIP-ON – “ТИП-ОН”: Петли без пружины / механизм открывания дверей без ручек		
	<b>70T5550.TL</b>	Петля CLIP top без пружины для TIP-ON – накладная, откр. 120°	50/250	2,20
	<b>70T5650.TL</b>	Петля CLIP top без пружины для TIP-ON – 1/2накладная, откр. 120°	50/250	2,50
	<b>70T3550.TL</b>	Петля CLIP top без пружины для TIP-ON – накладная, откр. 110°	50/250	2,12
	<b>70T3650.TL</b>	Петля CLIP top без пружины для TIP-ON – 1/2накладная, откр. 110°	50/250	2,33
	<b>70T3750.TL</b>	Петля CLIP top без пружины для TIP-ON – вкладная, откр. 110°	50/250	2,34
	<b>74T1550.TL</b>	Петля CLIP top без пружины для TIP-ON – накладная, откр. 107°	50/250	1,89
	<b>74T1650.TL</b>	Петля CLIP top без пружины для TIP-ON – 1/2накладная, откр. 107°	50/250	2,11
	<b>74T1750.TL</b>	Петля CLIP top без пружины для TIP-ON – вкладная, откр. 107°	50/250	2,12
	<b>70T9550.TL</b>	Петля CLIP top без пружины для TIP-ON – накладная, для проф. дверей, откр. 95°	50/250	2,82
	<b>72T550A.TL</b>	Петля CLIP top без пружины для TIP-ON – накл., к узкой алюм. рамке, откр. 120°	50/250	4,15
	<b>70T950A.TL</b>	Петля CLIP top без пружины для TIP-ON – накл., для алюм. рамок, откр. 95°	50/250	3,77
	<b>78T9550.TL</b>	Петля CLIP top без пружины для TIP-ON – под фальшпанель, откр. 95°	50/250	5,09
	<b>78A9658.T</b>	Петля CLIP top без пружины для TIP-ON – угловая петля +45° I, откр. 95°	50/250	4,49
	<b>78T5550</b>	Петля CLIP top без пружины для TIP-ON – угловая петля +45° II, откр. 110°	50/250	4,49
	<b>78A9556.T</b>	Петля CLIP top без пружины для TIP-ON – угловая петля +30° II, откр. 95°	50/250	4,49
	<b>78A5453.T</b>	Петля CLIP top без пружины для TIP-ON – угловая петля -15° III, откр. 110°	50/250	4,48
	<b>78A5451.T</b>	Петля CLIP top без пружины для TIP-ON – угловая петля -30° III, откр. 110°	50/250	5,25
	<b>70T7550.TL</b>	Петля CLIP top накл. с “0” вхождением без пружины, откр. 155°	125	6,41
	<b>70M2550.TL</b>	Петля CLIP без пружины для TIP-ON – накладная, откр. 100°	50/250	1,43
	<b>70M2650.TL</b>	Петля CLIP без пружины для TIP-ON – 1/2накладная, откр. 100°	50/250	1,65
	<b>70M2750.TL</b>	Петля CLIP без пружины для TIP-ON – вкладная, откр. 100°	50/250	1,66

### Механизм открывания TIP-ON, пластина и держатели

	<b>955.1008</b>	Пластина для TIP-ON на клею	250	0,41
	<b>955.1008S</b>	Пластина для TIP-ON под саморез	250	0,13
	<b>955.1008D</b>	Пластина для TIP-ON для запрессовки	250	0,20
	<b>956.1002</b>	TIP-ON для дверей “короткий” с регул. по глубине (цвета: пл.сер./бел.ш./т.чёрн) *	250	4,75
	<b>956A1002</b>	TIP-ON для дверей “длинный” с регул. по глубине (цвета: пл.сер./бел.ш./т.чёрн) *	250	6,40
	<b>956.1201</b>	Держатель TIP-ON прямой “короткий” (20/17) (цвета: пл.сер./бел.ш./т.чёрн)	250	1,45
	<b>956A1201</b>	Держатель TIP-ON прямой “длинный” (20/32) (цвета: пл.сер./бел.ш./т.чёрн)	250	1,45
	<b>956A1501</b>	Держатель TIP-ON крестообр. “длинный” (37/32), серый	250	1,03

i

## TIP-ON для дверей и AVENTOS TIP-ON



### Открывание без усилий, интегрированная регулировка, широкий выбор

Благодаря TIP-ON, механической системе открывания фирмы Blum, достаточно слегка коснуться фасада без ручки, и он откроется автоматически.

Высокое качество движения обеспечивает сочетание технологии TIP-ON с петлями CLIP top без пружины.

Регулировка зазора осуществляется поворотом толкателя (+4/-1 мм).



### Широкий выбор TIP-ON и держателей



# CABLOXX

Блокировка от опрокидывания (для любого типа ящика)



- Благодаря компактному ассортименту CABLOXX обеспечивает дополнительную надежность и свободу дизайна мебели
- Универсальное решение: возможно сочетание с различными системами выдвижения и направляющих
- Разнообразие вариантов применения: возможно использование для корпусов различных размеров
- С одной блокирующей штангой можно использовать до пяти ящиков
- Возможно сочетание со всеми технологиями движения
- Удобство регулировки
- Возможно использовать цилиндрический замок (не поставляется)

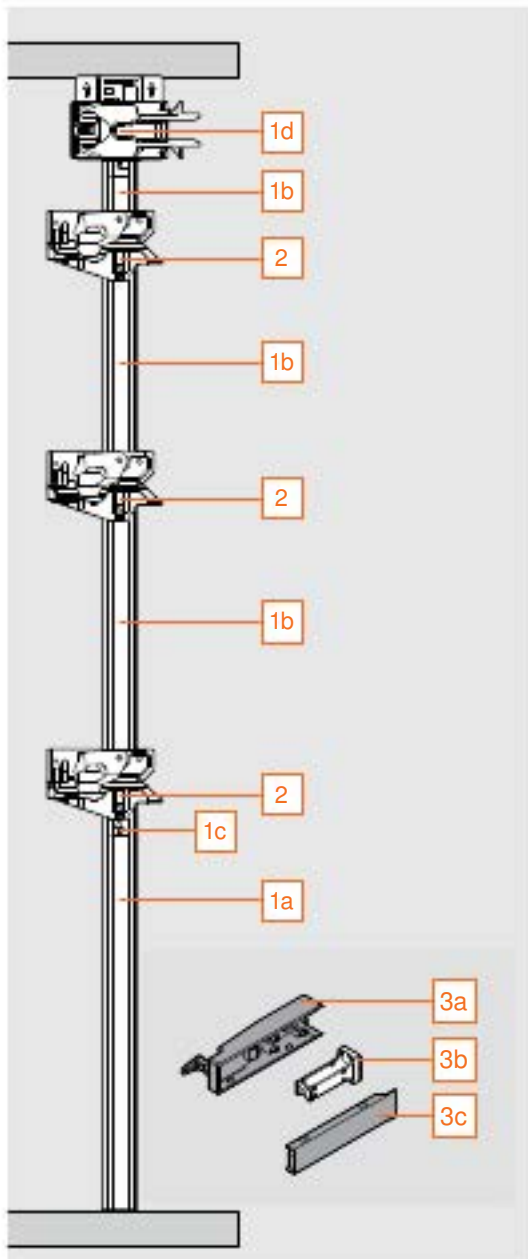

<b>1</b>	<b>Блокирующая штанга</b>	
под раскрой до высоты корпуса 800 мм		
<b>Z80S0760</b>		53,37
1a 1 блокирующая штанга, симметричная		
1b 1 дистанционная пластина, под раскрой		
1c 1 концевик		
1d 1 гильза замка		
1 шаблон для концевика		
1 инструкция по эксплуатации		
Раскрой блокирующей штанги: внутр. высота корпуса - 2 мм		
<b>2</b>	<b>Фиксаторы</b>	
<b>Z80.000V</b>		4,64
<b>3</b>	<b>Ригель</b>	
<b>Z80.000S</b>		10,28
SW-M Белый шелк, матовый		
WGR Светло-серый		
OG-M Орион серый, матовый		
TS-M Терра-чёрный, матовый		
3a 1 ригель		
3b 1 держатель ригеля		
3c 1 заглушка		
<b>Шаблон для раскроя</b>		
<b>65.0801</b>		510,03
Раскрой блокирующей штанги, дистанционных пластин и вала синхронизации. Сверление отверстий под концевик и держатель синхронизатора.		
<b>Шаблон для позиционирования ригеля</b>		
<b>65.0807</b>		для LEGRABOX 23,13
<b>65.0803</b>		для TANDEMBOX 10,37





## Специальные изделия

(специальная фурнитура, стяжки, навески)

<b>Навески с 3-х мерной регулировкой (белые, коричневые)</b>					
	<b>48N06</b>	<b>48N0610.03+02</b>	Комплект навесок под пресс (ле. + пр.) коричневые, [белые]	250 + 250	2,80 [3,28]
	<b>48N05</b>	<b>48N0510.03+02</b>	Комплект навесок на саморезы (ле. + пр.) коричневые, белые	250 + 250	3,15
<b>Стяжки (белые, коричневые (42.0700.01 также белый крем, бежевые, розово-бежевые, светло-серые))</b>					
	<b>40.20</b>	<b>40.2000</b>	Стяжка, установка на саморезах (40.2010+40.2020) коричневые, белые	1000	0,61
	<b>40.21</b>	<b>40.2100.02</b>	Стяжка, установка прессом (40.2110+40.2120.02) коричневые, белые	1000	0,63
	<b>42.07</b>	<b>42.0700.01</b>	Стяжка эксцентр., с винтом, Ø 25 мм (42.0110.01+42.0720) разного цвета, [бел. крем]	2500	0,24 [0,34]
	<b>40.02N</b>	<b>40.0200N</b>	Стяжка эксц. с дюбелем с расп. штырем, Ø 25 мм (40.0110N+40.0130+40.0220)	2500	0,38
<b>Стяжки-полкодержатели (белые, коричневые)</b>					
	<b>40.40</b>	<b>40.4001+41.5400</b>	Стяжка-полкодержатель + заглушка коричневые, белые	2500	0,15
		<b>653.1050</b>	Евровинт 6 x 10,5 мм	2500	0,21
		<b>653.1450</b>	Евровинт 6 x 14,5 мм	2500	0,21
		<b>41.1100</b>	Пластмассовая втулка длиной 11,5 мм	1000	0,05
		<b>41.1600.21</b>	Пластмассовая втулка длиной 17,7 мм	2500	0,17
<b>Амортизаторы</b>					
		<b>993.710</b>	Амортизатор самоклеящийся, Ø 8 мм, Н 1,5 мм	50/5000	0,07
		<b>993.704</b>	Амортизатор самоклеящийся, Ø 19 мм, Н 10 мм	125/1000	1,77
		<b>993.706</b>	Амортизатор врезной Ø 8 мм, глубина сверления 10 мм	1000	0,22
<b>Саморезы, евровинты, дюбеля и винты</b>					
		<b>609.1500</b>	Саморез 3,5 x 15 мм, нерж. сталь	100/1000	0,034
		<b>661.1300.HG</b>	Евровинт 6 x 13 мм	1000	0,046
		<b>661.1450.HG</b>	Евровинт 6 x 14,5 мм	1000	0,047
		<b>80.0582E</b>	Дюбель Ø 8 мм для чашки петли	5000	0,039
		<b>621.1300</b>	Винт 4,8 x 13 мм для дюбеля Ø 8 мм	5000	0,030
		<b>174E6102</b>	Дюбель Ø 5 мм под ответную планку	10000	0,040
		<b>618.1500</b>	Винт 4,2 x 15 мм для дюбеля Ø 5 мм	1000	0,035
		<b>80.3532</b>	Дюбель Ø 10 мм для креплений фасада	1000	0,039
		<b>608.1200</b>	Винт 3,5 x 12 мм для дюбеля Ø 10 мм	1000	0,022
<b>Разное</b>					
		<b>295.1000</b>	Фасадный эксцентрик	250/1000	0,35
		<b>298.2200</b>	Антиударная защита для выдвижной галереи	50/250	3,35



## Шаблоны, кондукторы, станки и приспособления

<b>Шаблоны и кондукторы</b>			
	<b>65.1051</b>	Шаблон для всех направляющих к корпусу, AVENTOS, ответных планок/держателей	117,22
	<b>65.1000</b>	Штанговый кондуктор для всех направляющих к корпусу, AVENTOS, ответных планок/держат.	467,21
	<b>65.7500</b>	Штанговый кондуктор для петель CLIP	140,98
	<b>65.055A</b>	Шаблон для петель и ответных планок под саморезы	33,17
	<b>65.5810</b>	Угломер "ПИФАГОР" для определения угла установки петли	2,43
	<b>M31.1000</b>	Шаблон для сверления под петли ECODRILL - "ЭКОДРЕЛЬ" (сверла в компл.)	291,86
	<b>M31.ZB35</b>	Сверло Ø 35 мм для ECODRILL	56,55
	<b>M31.ZB08</b>	Сверло Ø 8 мм для ECODRILL	33,55
	<b>65.5300</b>	Шаблон-уголок под ответные планки CLIP и MODUL	10,58
	<b>65.5070</b>	Шаблон под ответные планки (с евровинтами, EXPANDO, INSERTA)	25,63
	<b>65.5000</b>	Шаблон торцевого сверления под BLUMOTION для дверей со стороны ручки и держатели	75,17
	<b>65.5010</b>	Шаблон торцевого сверления под BLUMOTION со стороны петли и ручки, TIP-ON	30,60
	<b>65.3300</b>	Шаблон MINIFIX для установки направляющих к каркасу Standard, METABOX	17,14

	ZML.0040	Универс. шаблон для METABOX, TANDEMBOX, LEGRABOX (крепл. фас., релинг, задн. стенка)	61,20
	ZML.3580	Матрица с шипами для разметки фасада TANDEMBOX M, K и L (intivo)	54,57
	ZML.3510	Матрица с шипами для разметки фасада TANDEMBOX N	82,05
	ZML.3600	Доп. матрицы с шипами для разметки фасада TANDEMBOX с релингом	46,97
	ZML.8030	Шаблон для разметки под релинги TANDEMBOX	13,92
	ZML.7000	Шаблон для точного сверления дна и задней стенки LEGRABOX	36,02
	65.5050	Шаблон для фиксатора Z55.5103 и синхр-ра Z55SXXX TANDEMBOX TIP-ON	85,42
	65.5627	Шаблон для установки зазора фасада TIP-ON BLUMOTION TANDEMBOX 2,5 мм	6,09
	65.5631	Шаблон для установки зазора фасада TIP-ON BLUMOTION LEGRABOX/MOVENTO 2,5 мм	6,77
	ZML.1500	Матрица с шипами для разметки фасада METABOX M, K, H	49,25
	ZML.1510	Матрица с шипами для разметки фасада METABOX N	95,73
	ZML.8000	Доп. матрицы с шипами для разметки фасада METABOX с релингом	53,33
	ZML.805S	Шаблон для разметки под релинги METABOX	11,61
	ZME.1600	Забивка для креплений фасада METABOX ZSF.1800 (ZSF.1300/1600)	44,35
	T65.1000	Шаблон TANDEM	38,91
	ZML.0050	Шаблон под фасадный эксцентрик 295.1000, для TANDEM	12,86
	ZML.1150	Шаблон для держателя несущего профиля SERVO-DRIVE	197,16
	ZML.1090	Шаблон для дистанционного амортизатора к SERVO-DRIVE	85,35
	M31.2000	Шаблон для сверления под радиокнопку SERVO-DRIVE (сверло в комплекте)	271,17
	65.5040	Шаблон для торцевого сверления под стяжку 42.0700	36,77
	ZME.0420	Приспособление для запрессовки стяжки	51,15
	65.5340	Универсальный шаблон для разметки ответн. планок, держат. TIP-ON, AVENTOS, LBX, TBX, MO, TA	2,12
	ZMM.0350	ВОХФИКС Е-Т – “БОКСФИКС Е-Т” для сборки TANDEMBOX (саморезами)	104,31
	ZMM.0700	ВОХФИКС Е-Л – “БОКСФИКС Е-Л” для сборки LEGRABOX (саморезами)	125,33
	ZMM.2750	ВОХФИКС Р – “БОКСФИКС П” для сборки TANDEMBOX и LEGRABOX (самор.)	2467,05
	ZMM.7350	ВОХФИКС ПРО – “БОКСФИКС ПРО” для сборки TANDEMBOX (на захв.)	4131,41
	M53.1000	MINIPRESS P – “МИНИПРЕСС П”, 3-фазный 400В / 1-ф. M53.1050	1638,31
	M53.0720	Пневматические прижимы для MINIPRESS P	342,10
	MZM.0040	Матрица для любых петель: Clip t. В./Clip/Modul (кроме Mini) к M/P/RRO	76,10
	MZK.190S	9-шпинд. головка к MINIPRESS для серийных отверстий <sup>1</sup>	869,28
	MZK.880S	8-шп. перпенд. головка к MINIPRESS для направляющих, крепл. фасада <sup>1</sup>	869,28
	M01.ZB3	Сверло Ø 2,7 мм, длина 70 мм	6,19
	M01.ZZ03	Сверло Ø 2,7 мм с ограничителем	35,02
	M01.ZB02	Сверло Ø 2,5 мм, длина 57 мм	54,07
	M01.ZB03	Сверло Ø 3 мм, длина 57 мм	25,77
	M01.ZB05	Сверло Ø 5 мм, длина 57 мм	23,66
	M01.ZB08	Сверло Ø 8 мм, длина 57 мм (длина 30 мм по запросу)	24,69
	M01.ZB10	Сверло Ø 10 мм, длина 57 мм	26,74
	M01.ZB20	Фреза Ø 20 мм, длина 57 мм	51,51
	M01.ZB25	Фреза Ø 25 мм, длина 57 мм	57,60
	M01.ZB26	Фреза Ø 26 мм, длина 57 мм	61,70
	M01.ZB28	Фреза Ø 28 мм, длина 57 мм	61,70
	M01.ZB35.OS	Фреза Ø 35 мм, длина 57 мм, без центр. вершины (для CLIP top BLUMOTION)	56,55
	MZL.1250	Удлинительная линейка 1250 мм (шкала 300-1550) к MINIPRESS M, P	102,58
	MZL.2500	Удлинительная линейка 1250 мм (шкала 1550-2800) к MINIPRESS M, P	102,58
	MZA.5200	Рабочий стол для MINIPRESS M с принадлежностями	100,90
	MZA.5300	Рабочий стол для MINIPRESS P с принадлежностями	136,10
	MZF.1000	Комплект быстросъёмных патронов к MINIPRESS M, P	357,99
	MZV.2100	Опора удлинительной линейки PRO-CENTER, MINIPRESS M, P, PRO	35,47
	MZR.1000	Центральный разметочный упор	34,97
	MZS.1000	Упор	23,88
	DYNALOG	Программа проектирования DYNALOG. Загрузка: <a href="http://e-services.blum.com/dynalog">e-services.blum.com/dynalog</a>	0,00
	SR-DREH PZD2	Отвёртка с лого Blum 210мм “крест” размер 2 (позидрайв)	4,75
	SR-DREH TX20	Отвертка с лого Blum 210мм “торкс” (T20) для LEGRABOX, AVENTOS HK top	8,95
	BIT-PZ2	Насадка на шуруповёрт, № 2, крест, 39мм, для регулировки силового механизма AVENTOS	5,69

<sup>1</sup> Для станков год выпуска 2009 и ранее требуется комплект переналадки M30.1313.UM.



# MINIPRESS P – специалист в Вашей мастерской

## Опытный специалист по сверлению и запрессовке

MINIPRESS P – специальный станок для сверления отверстий и запрессовки фурнитуры – точно выполнит все работы по обработке корпусов, дверей и фасадов. Для большего удобства и увеличения производительности можно использовать дополнительные многшпиндельные головки.

### Область применения:

- Петли и ответные планки
- Подъемные механизмы
- Направляющие
- Крепления фасада
- Стяжки



Станок в комплекте  
**950** баллов

## СПЕЦИАЛЬНОЕ ПРЕДЛОЖЕНИЕ\*

\* Предложение ограничено



Особенно удобно и быстро на станке MINIPRESS P осуществляется сверление под петли и их присадка.

Использование пневматического привода при сверлении и запрессовке, а также регулировка позиций сверления с помощью рукоятки поперечной подачи делают работу с MINIPRESS P надежной и точной.

### Оснащение MINIPRESS P (трехфазный)

<ul style="list-style-type: none"> <li>Пневматический привод</li> <li>Установка позиции рукояткой поперечной подачи</li> <li>5-шпинд. головка для различных схем сверления</li> </ul>	<input checked="" type="checkbox"/> } <input checked="" type="checkbox"/> } <input checked="" type="checkbox"/> }	<b>M53.1000</b>
<ul style="list-style-type: none"> <li> Рабочий стол</li> <li> Удлинительная линейка 1250 мм (300-1550 мм)</li> <li> Комплект сверел: 35 мм (п.), 2,5 мм (2л.)</li> <li> Откидной упор (2 шт.)</li> </ul>	<input type="checkbox"/> <input type="checkbox"/> <input type="checkbox"/> <input type="checkbox"/>	<b>MZA.5300</b> <b>MZL.1250</b> <b>M01.ZBxx</b> <b>MZS.1000</b>

### Дополнительные принадлежности (не входят в специальное предложение)

	Матрица для петель CLIP top Blumotion/CLIP/MODUL	<input type="checkbox"/>	<b>MZM.0040</b>
	Пневматические прижимы	<input type="checkbox"/>	<b>M53.0720</b>
	Комплект быстросъемных патронов (5 шт.)	<input type="checkbox"/>	<b>MZF.1000</b>
	9-шпинд. головка для серийных отверстий	<input type="checkbox"/>	<b>MZK.190S</b>
	8-шп. перп. головка для направл., крепл. фасада	<input type="checkbox"/>	<b>MZK.880S</b>
	Цифровой индикатор расстояния до отверстия	<input type="checkbox"/>	<b>MZE.2110</b>
	Лазер для маркировки центра стола	<input type="checkbox"/>	<b>MZR.5300</b>
	Другие сверлильные головки, матрицы, сверла	<input type="checkbox"/>	

■ Серийная поставка    □ Входит в комплект    □ Дополнительная опция

# Учебный центр Blum

Бесплатный сервис  
для клиентов Blum



ООО "Блум", (495) 727-06-11, info.ru@blum.com, www.blum.com

[www.blum-training.ru](http://www.blum-training.ru)

## Учебный центр – бесплатный сервис для клиентов Blum

Тенденции и направления развития современной мебели, концепции кухни и мебели будущего, возможности применения и глобальная выгода.

Узнайте это и многое другое на семинарах Учебного центра Blum.

Записаться на обучение Вы можете на сайте [www.blum-training.ru](http://www.blum-training.ru)



Мы предлагаем обучение для:

- **Архитекторов и дизайнеров**
- **Производителей мебели** – конструкторов и технологов
- **Сотрудников отделов снабжения**
- **Продавцов мебельных салонов** с последующей сертификацией
- **Сборщиков мебели** с практическими занятиями и сертификацией



# Компания Blum

Фирма Blum была основана более 60 лет назад Юлиусом Блюмом. Blum – это семейное предприятие. Благодаря наличию дочерних компаний и представительств по всему миру изделия Blum доступны в любом уголке земного шара. К основным стратегическим направлениям деятельности компании относятся подъемные механизмы, петли и системы выдвижения. Наше внимание всегда сосредоточено на стремлении к совершенному движению.

[www.blum.com](http://www.blum.com)

blum





### **Blum в Австрии и во всем мире**

Blum имеет восемь заводов в Австрии (Форарльберг), производство в США и Бразилии, логистический центр в Польше, а также 30 дочерних компаний и представительств по всему миру. Наше предприятие осуществляет поставки фурнитуры в более чем 120 стран. Всего в концерне Blum работают 7600 сотрудников, 5800 из них в Форарльберге.



### **Глобальная выгода**

Все группы клиентов – производители, продавцы, сборщики или владельцы мебели – должны ощущать преимущества от использования фурнитуры Blum. Пользоваться нашими изделиями должно быть выгодно всем. В этом заключается суть философии Blum глобальной выгоды для каждого.



### **Инновации**

Чтобы предлагать клиентам инновационную фурнитуру и обеспечить коммерческую успешность предприятия на долгосрочной основе, необходимо инвестировать значительные суммы в исследования и разработки, в заводы и оборудование, а также в обучение сотрудников. Благодаря более чем 2100 зарегистрированным патентам по всему миру Blum считается одним из самых инновационных предприятий в Австрии.



### **Качество**

Говоря о качестве Blum, мы подразумеваем не только безупречную работу фурнитуры, но и качество наших сервисных услуг и надежность сотрудничества с партнерами и клиентами.



### **Окружающая среда**

Мы убеждены, что рациональный подход к экологии является экономически выгодным и очень перспективным. Долговечность изделий – это лишь один из важнейших аспектов. Также мы делаем свой выбор в пользу экологически чистых технологий, разумного расходования сырья и экономии энергии.



### **DYNAMIC SPACE**

Основные параметры функциональной кухни – это оптимально организованные рабочие процессы, рациональное использование пространства и высочайшее удобство движения. Идеи Blum для функциональной кухни помогут сделать любую кухню более удобной и эргономичной.





# Контакты

## ООО "Блум", дилеры и представители

### ООО "Блум"

#### ООО "Блум"

ул. Брестская, д. 32/3 стр. 2,  
село Ям, Домодедовский р-н,  
Московская область, 142030

Тел.: (495) 727-06-11  
Моб.: +7 903 520-71-42, 43

E-mail: [zakaz@blum.com](mailto:zakaz@blum.com)  
[www.blum.com](http://www.blum.com)

График работы: пн.-чт. 9.00 – 17.00, пт. 9.00 – 16.00, обед 13.00 – 14.00

Проезд из Москвы по трассе „Дон“ (М4) (учасок бесплатен) около 11 км, либо по Каширскому ш., либо по трассе А108 на аэропорт Домодедово. В селе Ям проезд к ООО "Блум" между супермаркетом "Экспресс" и заправкой "Роснефть".

На общественном транспорте от метро "Домодедовская" до остановки "с. Ям".

### Розница

#### Розничный магазин

ул. Брестская, 32, пом. 4,  
с. Ям, Домодедовский р-н,  
МО, 142030

Тел.: (495) 150-69-00  
E-mail: [ginivmsk@gmail.com](mailto:ginivmsk@gmail.com)

### Интернет-магазины

(возможна бесплатная доставка товара)

[www.fierashop.ru](http://www.fierashop.ru) – Москва, МО, Уральский ФО, Приволжский ФО  
(кроме Нижегородской обл. и респ. Мордовия)

[www.fortaccs.ru](http://www.fortaccs.ru) – Москва, МО

[www.kdm24.ru](http://www.kdm24.ru) – Москва, МО, Тамбовская и Астраханская обл.

### Дилеры в Респ. Крым

Симферополь – ООО "Умные кухни"

295011, ул. Маяковского, 14

Моб.: (978) 791-86-59

E-mail: [fynityra@sk.crimea.com](mailto:fynityra@sk.crimea.com)

Интернет: [www.sk.crimea.com](http://www.sk.crimea.com)

### Дилеры в Москве и Московской области

#### ООО "Комплектующие для мебели"

- 125438, г. Москва, ул. Автомоторная, 7  
📍 Водный стадион/Петровско-Разумовская

Тел.: (495) 225-73-35

E-mail: [zakaz@itkt.ru](mailto:zakaz@itkt.ru), Интернет: [www.itkt.ru](http://www.itkt.ru)

- 143981, М.О., г. Балашиха,

мкр. Кучино, ул. Центральная, 110

📍 Новокосино

Тел.: (495) 150-12-01

E-mail: [inbox@kdm24.ru](mailto:inbox@kdm24.ru), Интернет: [www.kdm24.ru](http://www.kdm24.ru)

- 140060, М.О., г. Люберцы, п. Октябрьский,

ул. Ленина 47, ТЦ "Текстиль Профи", пав. 1-131

📍 Котельники

Тел.: (495) 150-12-01

E-mail: [lubercy@kdm24.ru](mailto:lubercy@kdm24.ru), Интернет: [www.kdm24.ru](http://www.kdm24.ru)

- 141011, М.О., г. Мытищи

ул. Коммунистическая 25г, ТСК "Тракт-Терминал", пав. 3-10

Моб.: +7(926) 339-95-00

E-mail: [terminal@itkt.ru](mailto:terminal@itkt.ru), Интернет: [www.itkt.ru](http://www.itkt.ru)

#### Fortaccs

127422, г. Москва,

ул. Тимирязевская 2/3, ТЦ «Парк 11», офис 203

📍 Дмитровская

Тел./факс: (499) 519-65-42, моб.: +7 915 110-18-86

E-mail: [nikitina@fortaccs.ru](mailto:nikitina@fortaccs.ru), Интернет: [www.fortaccs.ru](http://www.fortaccs.ru)

#### ООО "Торговый Дом Фэнли"

119027, Москва, пос. Внуково,

ул. Центральная, 16, стр. 14, 📍 Румянцево

Тел.: (495) 669-58-36, 436-79-64, 436-70-64

E-mail: [tdfenly@mail.ru](mailto:tdfenly@mail.ru), Интернет: [www.td-fenly.ru](http://www.td-fenly.ru)

#### ГК "Фиера"

E-mail: [moscow@fiera.ru](mailto:moscow@fiera.ru)

Интернет: [www.fiera.ru](http://www.fiera.ru)

- М.О., 71-й км МКАД, стр. 16 (внешняя сторона)

(Красногорский р-н, пос. Путилково)

ТЦ "Кухни Парк"

📍 Планерная/Митино

Тел.: (495) 134-32-12

Время работы: 10:00 – 21:00 без выходных

- 143960, М.О., г. Реутов,

ул. Фабричная, 7, офис 402

📍 Новокосино

Тел.: (495) 134-32-13

### Представители и дилеры в федеральных округах России

#### Представители ООО "Блум" в Ф.О.

**СЕВЕРО-ЗАПАДНЫЙ:** Владимир Кулишкин

Моб.: +7 962 684-49-58

E-mail: [Vladimir.Kulizhkin@blum.com](mailto:Vladimir.Kulizhkin@blum.com)

**ЮЖНЫЙ и СЕВЕРО-КАВКАЗСКИЙ:**

Владимир Крупский

Моб.: +7 960 491-60-06

E-mail: [Vladimir.Krupskij@blum.com](mailto:Vladimir.Krupskij@blum.com)

**СИБИРСКИЙ:** Сергей Барков

Моб.: +7 962 837-55-55

E-mail: [Sergej.Barkov@blum.com](mailto:Sergej.Barkov@blum.com)

#### Дилеры в Ф.О. России

##### ЦЕНТРАЛЬНЫЙ

**Белгород** – Компания "Уют Центр"

308002, ул. Мичурина, 102

Тел.: (4722) 42-40-92

E-mail: [savin\\_ia@yut-center.ru](mailto:savin_ia@yut-center.ru), Интернет: [www.yut-center.ru](http://www.yut-center.ru)

**Брянск** – ООО "Мастер РКТ"

241019, ул. Красноармейская, 128

Тел.: (4832) 55-55-32, 30-31-20

E-mail: [belkina@tkrkt.ru](mailto:belkina@tkrkt.ru), Интернет: [www.master-rkt.ru](http://www.master-rkt.ru)

**Владимир** – "Мебель-Комплект"

601271, Владимирская обл., Суздальский р-н,

с. Суходол, ул. Н.Андреанова, 34

Тел/факс: (4922) 77-87-78

E-mail: [ivmk.vladimir@mail.ru](mailto:ivmk.vladimir@mail.ru), Интернет: [www.ivmk.ru](http://www.ivmk.ru)

**Воронеж** – Компания "Уют Центр"

- 394038, ул. Космонавтов, 2 "И"

Тел: (473) 250-95-09

- 394063, Ленинский пр-т, 174

Тел.: (473) 233-15-51

E-mail: [savin\\_ia@yut-center.ru](mailto:savin_ia@yut-center.ru), Интернет: [www.yut-center.ru](http://www.yut-center.ru)

**Иваново** – "Мебель-Комплект"

153043, ул. Калашникова, 28 "Ж"

Тел./факс: (4932) 59-09-15

E-mail: [590794@mail.ru](mailto:590794@mail.ru), Интернет: [www.ivmk.ru](http://www.ivmk.ru)

**Калуга** – ООО "Секвоя"

156013, Грабцевское ш., 33

Моб.: +7 910 527-68-06

E-mail: [sequoia\\_kaluga@mail.ru](mailto:sequoia_kaluga@mail.ru),

Интернет: [www.ldsp-kaluga.ru](http://www.ldsp-kaluga.ru)

**Кострома** – "Мебель-Комплект"

156014, ул. Энергетиков, 4

Тел./факс: (4942) 32-02-70

E-mail: [ivmk.kostroma@mail.ru](mailto:ivmk.kostroma@mail.ru), Интернет: [www.ivmk.ru](http://www.ivmk.ru)

**Курск** – Компания "Уют Центр"

305023, ул. Литовская, 12 "А"

Тел./факс: (4712) 99-90-02

E-mail: [savin\\_ia@yut-center.ru](mailto:savin_ia@yut-center.ru), Интернет: [www.yut-center.ru](http://www.yut-center.ru)

**Липецк** – Компания "Уют Центр"

398037, Трубинский пр-д, 19

Тел./факс: (4742) 34-19-00, тел.: 34-85-57

E-mail: [savin\\_ia@yut-center.ru](mailto:savin_ia@yut-center.ru), Интернет: [www.yut-center.ru](http://www.yut-center.ru)

**Орёл** – Компания "Уют Центр"

302043, ул. Комсомольская, 267

Тел.: (4862) 77-94-15

E-mail: [savin\\_ia@yut-center.ru](mailto:savin_ia@yut-center.ru), Интернет: [www.yut-center.ru](http://www.yut-center.ru)

**Рязань** – "Мебельщик"

390044, ул. Мервинская, 31

Тел./факс: (4912) 34-04-04, 37-37-44

E-mail: [quest981@yandex.ru](mailto:quest981@yandex.ru), Интернет: [www.mebelshik.ru](http://www.mebelshik.ru)

**Смоленск** – ИП Герашенко А.В.

214018, ул. Кирова, 42

Тел.: (4812) 62-31-07, 35-13-76

E-mail: [furnitur@gerhopper.ru](mailto:furnitur@gerhopper.ru)

**Тамбов** – "Комплектующие Для Мебели"

392016, бульв. Строителей, 6 "А", офис 102

Тел./факс: (4752) 21-22-33

E-mail: [kdm212233@gmail.com](mailto:kdm212233@gmail.com), Интернет: [www.kdm24.ru](http://www.kdm24.ru)

**Тверь** – ООО "Стиль-Комплект"

170017, ул. Коняевская, 7

Тел./факс: (4822) 77-60-60, моб.: +7 903 631-09-13

E-mail: [stil-komplekt@mail.ru](mailto:stil-komplekt@mail.ru)

**Тула** – ИП "Климов"

- 300026, ул. Марата, 35 "Б"

Моб.: +7 920 759 18 36

- 300004, ул. Михеева, 17

Тел.: (4822) 55-10-73

E-mail: [vdm-tula@mail.ru](mailto:vdm-tula@mail.ru)

**Тула** – ООО "Монплеизр"

300012, ул. Оружейная, 1 "Б"

Тел.: (4872) 71-78-28, 22-36-50, моб.: +7 967 431-78-28

E-mail: [furnitura-tula@mail.ru](mailto:furnitura-tula@mail.ru)

Интернет: [www.мебельпрофкомплект.рф](http://www.мебельпрофкомплект.рф)

**Ярославль** – "Мебель-Комплект"

150048, ул. Промышленная, 16 "А"

Тел.: (4852) 77-07-70, 77-27-72

E-mail: [446244@mail.ru](mailto:446244@mail.ru), Интернет: [www.ivmk.ru](http://www.ivmk.ru)

## СЕВЕРО-ЗАПАДНЫЙ

**Архангельск** – “VG” – меб. комплектующие  
163011, ул. Лермонтова, 23, стр. 20  
Тел./факс: (8182) 49-40-44, моб.: +7 911 551-71-88  
E-mail: [osnovnoy@vg-furnitura.ru](mailto:osnovnoy@vg-furnitura.ru)  
163002, Московский пр., 25, к. 4  
Тел./факс: (8182) 42-04-20, моб.: +7 911 878-50-10  
E-mail: [m25@vg-furnitura.ru](mailto:m25@vg-furnitura.ru)

**Великий Новгород** – ООО “ГИНИС-Н”  
173020, ул. Маловишерская, 5 к. 1  
Тел.: (8162) 78-77-97, моб.: +7 921 199-80-03  
E-mail: [ginis.nov@yandex.ru](mailto:ginis.nov@yandex.ru)  
Интернет: [www.ginis.ru](http://www.ginis.ru)

**Вологда** – ООО “Центр мебельных технологий”  
160000, ул. Южакова, 2  
Тел.: (8172) 57-83-33, факс: 57-83-38  
E-mail: [vologda\\_cmt@bk.ru](mailto:vologda_cmt@bk.ru), Интернет: [www.cmt35.ru](http://www.cmt35.ru)

**Калининград** –  
ООО “Фурнитура для качественной мебели”  
236009, ул. 4-ая Большая Окружная, 35  
Тел.: (4012) 59-80-20, 59-80-19, 50-70-01  
E-mail: [info@fdkm.ru](mailto:info@fdkm.ru), Интернет: [www.fdkm.ru](http://www.fdkm.ru)

**Мурманск** – ООО “Мастер Мебель”  
183034, пр-т Героев Североморцев, 82, к. 2  
Тел.: (8152) 68-55-71, моб.: +7 965 800-65-12  
E-mail: [685570@mail.ru](mailto:685570@mail.ru), Интернет: [www.furnitura51.ru](http://www.furnitura51.ru)

**Петрозаводск** – ООО “ИГМАР”  
185005, ул. Коммунистов, 50  
Тел./факс: (8142) 59-25-20  
E-mail: [igmarptz@mail.ru](mailto:igmarptz@mail.ru), Интернет: [www.igmarptz.ru](http://www.igmarptz.ru)

**Псков** – Псковская Мебельная Компания  
180014, ул. Леона Поземского, 108  
Тел./факс: (8112) 61-04-44, 61-01-00  
E-mail: [pmpskov@mail.ru](mailto:pmpskov@mail.ru)

**Санкт-Петербург** – “ГИНИС”  
Интернет: [www.ginis.ru](http://www.ginis.ru)  
- 194100, ул. Новолитовская, 15 “Д” (переход), 4 этаж  
Тел.: (812) 335-06-75  
E-mail: [ginis2002@gmail.com](mailto:ginis2002@gmail.com),

- 192102, ул. Салова, 57 к. 3, офис 48  
Тел.: (812) 677-11-10  
E-mail: [fkmspb@mail.ru](mailto:fkmspb@mail.ru)  
- Демонстрационный зал Влмт  
194100, ул. Новолитовская, 15 “Д”, 4 этаж

**Северодвинск** – “VG” – меб. комплектующие  
164520, ул. Лесная, 32/17  
Тел./факс: (8184) 50-05-22, 58-47-07  
Моб.: +7 911 557-84-70  
E-mail: [lesnaya32@vg-furnitura.ru](mailto:lesnaya32@vg-furnitura.ru)

**Сыктывкар** – ГК “Фиера”  
167016, местечко Дырнос, 10  
Тел.: (8212) 23-92-69  
E-mail: [syktvykar@fiera.ru](mailto:syktvykar@fiera.ru), Интернет: [www.fiera.ru](http://www.fiera.ru)

**Череповец** – ООО “Центр мебельных технологий”  
162612, пр. Победы, 85 (территория меб. фабрики)  
Тел.: (8202) 25-33-11, факс: 24-11-53  
E-mail: [cmt35@bk.ru](mailto:cmt35@bk.ru), Интернет: [www.cmt35.ru](http://www.cmt35.ru)

## ПРИВОЛЖСКИЙ

**Ижевск** – ГК “Фиера”  
426063, ул. Гольянский пос., 1  
Тел.: (3412) 65-08-75  
E-mail: [izhevsk@fiera.ru](mailto:izhevsk@fiera.ru), Интернет: [www.fiera.ru](http://www.fiera.ru)

**Йошкар-Ола** – ГК “Фиера”  
424038, ул. Петрова, 18 “В”  
Тел.: (8362) 49-71-72  
E-mail: [yoshkar-ola@fiera.ru](mailto:yoshkar-ola@fiera.ru), Интернет: [www.fiera.ru](http://www.fiera.ru)

**Казань** – ГК “Фиера”  
420132, ул. Адоратского, 63 “А”  
Тел.: (843) 202-34-34  
E-mail: [kazan@fiera.ru](mailto:kazan@fiera.ru), Интернет: [www.fiera.ru](http://www.fiera.ru)

**Киров** – ГК “Фиера”  
610014, ул. Ивана Попова, 71  
Тел.: (8332) 99-87-13  
E-mail: [kirov@fiera.ru](mailto:kirov@fiera.ru), Интернет: [www.fiera.ru](http://www.fiera.ru)

**Набережные Челны** – ГК “Фиера”  
423800, Казанский пр-т (М7), 220  
Тел.: (8552) 20-46-46  
E-mail: [chelny@fiera.ru](mailto:chelny@fiera.ru), Интернет: [www.fiera.ru](http://www.fiera.ru)

**Нижний Новгород** – ООО “ТД Тандем”  
603116, ул. Гордеевская, 1  
Тел./факс: (831) 245-00-42  
E-mail: [tandem.nnov@mail.ru](mailto:tandem.nnov@mail.ru), Интернет: [www.tdtandem.ru](http://www.tdtandem.ru)

**Оренбург** – ГК “Фиера”  
460050, пр-т Братьев Коростелёвых, 2  
Тел.: (3532) 94-98-20  
E-mail: [orenburg@fiera.ru](mailto:orenburg@fiera.ru), Интернет: [www.fiera.ru](http://www.fiera.ru)

**Пенза** – ГК “Фиера”  
440039, ул. Коммунистическая, 32 “Б”  
Тел.: (8412) 26-26-20  
E-mail: [penza@fiera.ru](mailto:penza@fiera.ru), Интернет: [www.fiera.ru](http://www.fiera.ru)

**Пермь** – ГК “Фиера”  
614090, ул. Лодыгина, 36 “А”  
Тел.: (342) 255-38-88  
E-mail: [perm@fiera.ru](mailto:perm@fiera.ru), Интернет: [www.fiera.ru](http://www.fiera.ru)

**Самара** – ГК “Фиера”  
443035, пр-т Кирова, 156  
Тел.: (846) 300-22-11  
E-mail: [samara@fiera.ru](mailto:samara@fiera.ru), Интернет: [www.fiera.ru](http://www.fiera.ru)

**Саранск** – ООО “НТСК”  
430034, ул. 1-я Промышленная, 33  
Тел./факс: (834) 273-22-74  
E-mail: [ntsk\\_saransk@mail.ru](mailto:ntsk_saransk@mail.ru)

**Саратов** – ГК “Фиера”  
410015, ул. Орджоникидзе, 11, к. 2  
Тел.: (8452) 49-62-61  
E-mail: [saratov@fiera.ru](mailto:saratov@fiera.ru), Интернет: [www.fiera.ru](http://www.fiera.ru)

**Тольятти** – ГК “Фиера”  
445024, Южное ш., 30  
Тел.: (8482) 65-17-19  
E-mail: [tol'yatti@fiera.ru](mailto:tol'yatti@fiera.ru), Интернет: [www.fiera.ru](http://www.fiera.ru)

**Ульяновск** – ГК “Фиера”  
423010, ул. Деева, 22 “А”  
Тел.: (8422) 79-06-36  
E-mail: [ulyanovsk@fiera.ru](mailto:ulyanovsk@fiera.ru), Интернет: [www.fiera.ru](http://www.fiera.ru)

**Уфа** – ГК “Фиера”  
450071, ул. Луганская, 6  
Тел.: (347) 293-41-86  
E-mail: [ufa@fiera.ru](mailto:ufa@fiera.ru), Интернет: [www.fiera.ru](http://www.fiera.ru)

**Чебоксары** – ГК “Фиера”  
428003, Марпосадское ш., 32  
Тел.: (8352) 23-74-64  
E-mail: [cheboksary@fiera.ru](mailto:cheboksary@fiera.ru), Интернет: [www.fiera.ru](http://www.fiera.ru)

## ЮЖНЫЙ

**Армавир** – ООО “Рола”  
352910, ул. Советской Армии, 97, офис 006  
Тел./факс: (86137) 2-10-56, моб. +7 918 076-74-14  
E-mail: [rolaarm@mail.ru](mailto:rolaarm@mail.ru), Интернет: [www.rola7.ru](http://www.rola7.ru)

**Астрахань** – ООО “Комплекующие Для Мебели”  
414057, 1-й проезд Рождественского, 1а  
Тел.: (8512) 48-04-34, 29-98-29  
E-mail: [astrahankdm24.ru](mailto:astrahankdm24.ru), Интернет: [www.kdm24.ru](http://www.kdm24.ru)

**Волгоград** – ООО “Кедр”  
400117, бул. 30-летия Победы, 39 “А”  
Тел./факс: (8442) 54-62-89, тел.: 54-68-26  
E-mail: [kedrvolga3@sistec.ru](mailto:kedrvolga3@sistec.ru), Интернет: [www.sistec.ru](http://www.sistec.ru)  
- Демонстрационный зал Влмт

400006, Тракторозаводский р-н, ул. Шурухина, 13  
Тел.: (8442) 43-90-97, 29-00-21, моб. +7 937 539-11-69  
E-mail: [kedrvolga2@sistec.ru](mailto:kedrvolga2@sistec.ru)

**Краснодар** – ООО “Рола”  
350075, ул. Селезнева, 76  
Тел.: (861) 235-30-98, 235-30-95, моб.: +7 918 075-18-87  
E-mail: [rola@mail.ru](mailto:rola@mail.ru), Интернет: [www.rola7.ru](http://www.rola7.ru)

**Новороссийск** – ООО “Рола”  
353960, пос. Цемдолина, ул. Горького, 20/Б  
Тел.: (8617) 67-09-99, моб. +7 989 261-04-90  
E-mail: [rolanvrsk@mail.ru](mailto:rolanvrsk@mail.ru), Интернет: [www.rola7.ru](http://www.rola7.ru)

**Ростов-на-Дону** – ООО “Кедр”  
- 344033, ул. Портовая, 368  
Тел.: (863) 211-00-53, 211-00-54, 211-00-55, 211-00-56  
E-mail: [zakaz@sistec.ru](mailto:zakaz@sistec.ru), Интернет: [www.sistec.ru](http://www.sistec.ru)  
- Демонстрационный зал Влмт

344056, пер. Беломорский, 13  
Тел./факс: (863) 272-42-96, 223-85-11  
E-mail: [kedrbr@sistec.ru](mailto:kedrbr@sistec.ru)

**Сочи** – ИП Делепан  
354003, ул. Пластунская, 81  
Моб.: +7 918 619-88-11  
E-mail: [asgrupp@mail.ru](mailto:asgrupp@mail.ru), Интернет: [www.blum-sochi.ru](http://www.blum-sochi.ru)

**Таганрог** – ООО “Кедр”  
347913, ул. Химическая, 2/4  
Тел.: (8634) 47-74-74, моб.: +7 938 146-26-96  
E-mail: [tag@sistec.ru](mailto>tag@sistec.ru), Интернет: [www.sistec.ru](http://www.sistec.ru)

## СЕВЕРО-КАВКАЗСКИЙ

**Владикавказ** – ООО “Аристо-Владикавказ”  
362025, ул. Куйбышева, 100  
Тел.: (8672) 53-81-41, моб.: +7 918 823-51-41  
E-mail: [aristo-kavkaz@mail.ru](mailto:aristo-kavkaz@mail.ru)

**Махачкала** – “Абсолют-Комплект”  
- 367007, ул. Лаптиева, 44/1  
Тел.: (8722) 65-23-98, моб.: +7 988 291-32-30  
E-mail: [absolut\\_komplekt@mail.ru](mailto:absolut_komplekt@mail.ru),  
Интернет: [www.absolut\\_komplekt.ru](http://www.absolut_komplekt.ru)

- 367010, ул. А. Султана, 118 (мебельный центр)  
Моб.: +7 989 671-27-22  
E-mail: [absolut\\_komplekt@bk.ru](mailto:absolut_komplekt@bk.ru)

**Пятигорск** – ООО “КЕДР”  
357500, ул. Ермолова, 46 “А”  
Тел.: (8793) 97-60-44, моб.: +7 928 220-30-06  
E-mail: [kmvkedr1@sistec.ru](mailto:kmvkedr1@sistec.ru), Интернет: [www.sistec.ru](http://www.sistec.ru)

**Ставрополь** – ООО “КЕДР”  
356236, Шпаковский р-н, с. Верхнерусское, ул. Батайская, 5  
Тел.: (86553) 2-00-08, (8652) 21-61-63  
E-mail: [kedrstavropol@sistec.ru](mailto:kedrstavropol@sistec.ru), Интернет: [www.sistec.ru](http://www.sistec.ru)

**Нальчик** – ИП Мулаева Л.Д.  
360000, ул. Братьев Кушковых, 149  
Моб.: +7 967 418-50-00  
E-mail: [zovkbr07@rambler.ru](mailto:zovkbr07@rambler.ru)

## ДАЛЬНЕВОСТОЧНЫЙ

**Благовещенск** – Магазин “Мебельная фурнитура”  
675000, ул. Мухина, 150  
Тел.: (4162) 77 00 05, моб.: +7 924 841-06-06  
E-mail: [bj@mf-dv.ru](mailto:bj@mf-dv.ru), Интернет: [www.mf-dv.ru](http://www.mf-dv.ru)

**Владивосток** – ООО “НОИС”  
690105, ул. Русская, 77 “В”  
Тел.: (423) 231-71-23  
E-mail: [vl@nois.ru](mailto:vl@nois.ru), Интернет: [www.nois.ru](http://www.nois.ru)

**Петропавловск-Камчатский** – “Николас Мебель”  
683003, ул. Тундровая 1/12  
Тел.: (4152) 34-62-20, моб.: +7 962 217-47-61

**Хабаровск** – ООО “Интек ДВ”  
680032, ул. Зеленая 10 “А”  
Тел.: (4212) 91-23-48  
E-mail: [blum@intek27.ru](mailto:blum@intek27.ru), Интернет: [www.intek27.ru](http://www.intek27.ru)

**Южно-Сахалинск** – ООО “Главный элемент”  
693000, ул. Железнодорожная, 128-А, офис В-4  
Тел./факс: (4242) 46-83-33, тел.: 63-63-48  
E-mail: [furniture.sakh@mail.ru](mailto:furniture.sakh@mail.ru)

**Якутск** – ООО “Трам”  
677007, ул. Красноярова, 1, к. 3  
Моб.: +7 964 424-48-78  
E-mail: [aitalyok@yandex.ru](mailto:aitalyok@yandex.ru), Интернет: [www.blum-ykt.ru](http://www.blum-ykt.ru)

## УРАЛЬСКИЙ

**Екатеринбург** – ГК “Фиера”  
(Свердловская обл., г. Березовский)  
623700, ул. Кольцевая, 4 “И”  
Тел.: (343) 345-05-15  
E-mail: [ekaterinburg@fiera.ru](mailto:ekaterinburg@fiera.ru), Интернет: [www.fiera.ru](http://www.fiera.ru)

**Курган** – ГК “Фиера”  
640007, пр. Машиностроителей, 23/12  
Тел.: (3522) 26-55-45  
E-mail: [kurgan@fiera.ru](mailto:kurgan@fiera.ru), Интернет: [www.fiera.ru](http://www.fiera.ru)

**Магнитогорск** – ГК “Фиера”  
455016, ул. Полевая, 2, стр. 2  
Тел.: (3519) 49-02-92  
E-mail: [magnitogorsk@fiera.ru](mailto:magnitogorsk@fiera.ru), Интернет: [www.fiera.ru](http://www.fiera.ru)

**Нижний Тагил** – ГК “Фиера”  
622042, Свердловское ш., 31 “Г”  
Тел.: (3435) 96-36-95  
E-mail: [tagil@fiera.ru](mailto:tagil@fiera.ru), Интернет: [www.fiera.ru](http://www.fiera.ru)

**Сургут** – ГК “Фиера”  
628415, ул. Профсоюзная, 51/2  
Тел.: (3462) 94-95-87  
E-mail: [surgut@fiera.ru](mailto:surgut@fiera.ru), Интернет: [www.fiera.ru](http://www.fiera.ru)

**Тюмень** – ГК “Фиера”  
625037, ул. Кларты Цветкин, 4  
Тел.: (3452) 65-85-85  
E-mail: [tumen@fiera.ru](mailto:tumen@fiera.ru), Интернет: [www.fiera.ru](http://www.fiera.ru)

**Челябинск** – ГК “Фиера”  
454090, пр. Ленина, 27  
Тел.: (351) 240-87-87  
E-mail: [chelyabinsk@fiera.ru](mailto:chelyabinsk@fiera.ru), Интернет: [www.fiera.ru](http://www.fiera.ru)

## СИБИРСКИЙ

**Абанан** – ООО “Лот”  
655010, ул. Дружбы народов, 52  
Тел.: (3902) 21-44-06  
E-mail: [lot.m19@mail.ru](mailto:lot.m19@mail.ru), Интернет: [www.furnitura-lot.ru](http://www.furnitura-lot.ru)

**Барнаул** – Компания “Стайлком”  
- 656011, ул. Красный текстильщик, 12  
Тел.: (3852) 37-96-86, 22-30-80  
- 656023, ул. Малахова, 2П/2  
Тел.: (3852) 56-72-65, 56-72-67, 56-72-66  
E-mail: [stailkom4@mail.ru](mailto:stailkom4@mail.ru), Интернет: [www.stailkom.ru](http://www.stailkom.ru)

**Бердск** – ООО “НОИС”  
633011, ул. Ленина, 27  
Тел.: (383) 311-00-77  
E-mail: [berdsk@nois.ru](mailto:berdsk@nois.ru), Интернет: [www.nois.ru](http://www.nois.ru)

**Бийск** – ООО “Свит”  
659305, ул. Трофимова, 53  
Тел.: (3954) 34-80-60, моб.: +7 963 533-67-60  
E-mail: [svit.2013@yandex.ru](mailto:svit.2013@yandex.ru)

**Иркутск** – ООО “НОИС”  
664035, ул. Челябинская, 26, к. 5  
Тел./факс: (3952) 50-33-77, 50-33-88  
E-mail: [irkutsk@nois.ru](mailto:irkutsk@nois.ru), Интернет: [www.nois.ru](http://www.nois.ru)

**Кемерово** – ООО “ПТФ”  
650010, ул. Угловая, 129  
Тел.: (3842) 75-38-77  
E-mail: [uglovaya129@rambler.ru](mailto:uglovaya129@rambler.ru), Интернет: [www.ptfkem.ru](http://www.ptfkem.ru)

**Красноярск** – ООО “Лог”  
- 660118, ул. Алексеева, 27  
Тел.: (391) 278-95-85  
- 660037, пр-т имени Газеты Красноярский Рабочий, 27  
Тел.: (391) 200-27-37, факс 200-27-57  
E-mail: [lot.m@mail.ru](mailto:lot.m@mail.ru), Интернет: [www.furnitura-lot.ru](http://www.furnitura-lot.ru)

**Новокузнецк** – АК “Стимул”  
654004, Тушинский пер., 3  
Тел.: (3843) 72-11-11  
E-mail: [ak-stimul@ak-stimul.ru](mailto:ak-stimul@ak-stimul.ru), Интернет: [www.ak-stimul.ru](http://www.ak-stimul.ru)

**Новосибирск** – ООО “НОИС”  
- 630001, ул. Д. Ковальчук, 1 к. 4  
Тел./факс: (383) 325-30-50  
E-mail: [nois@nois.ru](mailto:nois@nois.ru), Интернет: [www.nois.ru](http://www.nois.ru)  
- 630024, ул. Ватутина, 99, здание Н6, офис 2  
Тел.: (383) 352-39-57, E-mail: [lb@nois.ru](mailto:lb@nois.ru)  
- Тест-драйв кухни

630001, ТЦ «Малинка», ул. Д. Ковальчук, д. 1/1  
Моб.: +7 913 204-82-18  
E-mail: [td@nois.ru](mailto:td@nois.ru), Интернет: [www.kitchen-drive.ru](http://www.kitchen-drive.ru)

**Омск** – ООО “Мебельные системы”  
- 644073, ул. 2-я Солнечная, 46 “А”  
Тел./факс: (3812) 44-67-04, 38-44-15  
E-mail: [fur@mebsistem.ru](mailto:fur@mebsistem.ru)  
- 644033, ул. Красный путь, 80/1  
Тел.: (3812) 59-05-45, 24-61-09  
E-mail: [filial@mebsistem.ru](mailto:filial@mebsistem.ru), Интернет: [www.mebsistem.ru](http://www.mebsistem.ru)

**Рубцовск** – ИП Котляр О.А.  
658200, ул. Комсомольская, 257  
Моб.: +7 913 261-56-27  
E-mail: [lider.dmitrieva@yandex.ru](mailto:lider.dmitrieva@yandex.ru)

**Томск** – Компания “Томплит”  
634012, пр-т Фрунзе, 119 “Е”  
Тел.: (3822) 24-97-20  
E-mail: [mf@tomplit.ru](mailto:mf@tomplit.ru), Интернет: [www.tomplit.ru](http://www.tomplit.ru)

**Улан-Удэ** – ИП Калинин К.С.  
670045, ул. Ботаническая, 35 “В”, ТК “Крокус”  
Тел.: (3012) 50-51-11  
E-mail: [magazin@kalinin-mf.ru](mailto:magazin@kalinin-mf.ru), Интернет: [www.kalinin-mf.ru](http://www.kalinin-mf.ru)

**Чита** – ООО “Сделай мебель”  
672014, ул. Недорезова, 3 “Б”  
Тел.: (3022) 31-47-55, 31-47-92  
E-mail: [sdel\\_meb@mail.ru](mailto:sdel_meb@mail.ru), Интернет: [www.sdelmeb.ru](http://www.sdelmeb.ru)



## Мобильное приложение EASY ASSEMBLY



Электронный помощник для сборщиков

Приложение EASY ASSEMBLY содержит инструкции и фильмы по монтажу изделий Blum. Новая версия занимает минимум места.

В работе Вам помогают специальные интерактивные инструменты.



[www.blum.com/eaapp](http://www.blum.com/eaapp)

## Электронные сервисы Blum

[e-services.blum.com](http://e-services.blum.com)

Бесплатно  
Круглосуточно

### Конфигуратор изделий

Подбор правильной фурнитуры



### База данных изделий

Техническая информация об изделиях



### Медиатека маркетинговых материалов

Фотографии, видео и брошюры



ООО "Блум"  
ул. Брестская, 32/3 стр. 2,  
с. Ям, Домодедовский р-н,  
Московская обл., 142030  
Тел.: (495) 727-06-11  
E-mail: [info.ru@blum.com](mailto:info.ru@blum.com)  
<http://www.blum.com>

Адреса дилеров в Интернете:  
[www.blum.com/partners\\_russia](http://www.blum.com/partners_russia)

